

Dell™ Vostro™ 420/220/220s

Ghid de configurare și referință rapidă

Acest ghid oferă o prezentare generală a caracteristicilor, specificații și informații despre configurarea rapidă, programe software și informații privind depanarea computerului dumneavoastră. Pentru mai multe informații despre sistemul de operare, dispozitive și tehnologii, consultați *Ghidul tehnologic Dell* disponibil la adresa support.dell.com.

Modele: DCSCLF, DCSCMF, DCSCSF

Note, anunțuri și avertismente



NOTĂ: O NOTĂ indică informații importante care vă ajută să utilizați mai bine computerul dumneavoastră.



ANUNȚ: Un AVERTISMENT indică un pericol potențial de deteriorare a hardware-ului sau de pierdere de date și vă arată cum să evitați problema.



AVERTISMENT: O ATENȚIONARE indică un pericol potențial de deteriorare a bunurilor, de vătămare corporală sau de deces.

Dacă ați achiziționat un calculator Dell™ din seria n, orice referințe din prezentul document la sistemele de operare Microsoft® Windows® nu sunt valabile.

Avertisment produs Macrovision

Acest produs include tehnologie de protecție a drepturilor de proprietate intelectuală, care este protejată prin declarații de proprietate asupra procedurii din anumite brevete și alte drepturi de proprietate intelectuală din S.U.A. deținute de Corporația Macrovision și de alți deținători de drepturi. Utilizarea tehnologiei de protecție a drepturilor de proprietate intelectuală necesită aprobarea Macrovision Corporation, fiind destinată utilizării domestice sau în alte medii restrânse, în absența unei autorizații extinse oferite de către Macrovision Corporation. Dezasamblarea și modificarea echipamentului sunt interzise.

Informațiile din acest document pot fi modificate fără notificare.

© 2008 Dell Inc. Toate drepturile rezervate.

Este strict interzisă reproducerea sub orice formă a acestui material fără autorizația scrisă a Dell Inc.

Mărcile comerciale utilizate în acest text: *Dell*, logo-ul *DELL*, *Vostro* și *DellConnect* sunt mărci comerciale ale Dell Inc.; *Bluetooth* este o marcă comercială înregistrată a Bluetooth SIG, Inc. și este utilizată de Dell sub licență; *Intel*, *Celeron*, *Pentium*, *Core2 Duo* și *Core2 Quad* sunt mărci comerciale înregistrate ale Intel Corporation în S.U.A. și în alte țări; *Blu-ray Disc* este o marcă comercială a Blu-ray Disc Association; *Microsoft*, *Windows*, *Windows Vista* și logo-ul butonului Start din *Windows Vista* sunt mărci comerciale sau mărci comerciale înregistrate ale Microsoft Corporation în Statele Unite ale Americii și/sau în alte țări.

Alte mărci comerciale și denumiri comerciale pot fi utilizate în acest document pentru referire fie la entitățile care au drepturi asupra mărcilor și denumirilor fie la produsele acestora. Dell Inc. neagă orice interes de proprietate asupra mărcilor comerciale și denumirilor comerciale cu excepția celor care îi aparțin.

Modele: DCSCLF, DCSCMF, DCSCSF

Septembrie 2008 P/N J539H Rev. A00

Spis trešci

1	Găsirea informațiilor	7
2	Configurarea computerului dumneavoastră	9
	Configurare rapidă	9
	Instalarea computerului dumneavoastră într-o incintă	14
	Conectarea la Internet	16
	Configurarea conexiunii dumneavoastră la Internet	16
	Transferul de informații la un computer nou	18
	Sistemul de operare Microsoft® Windows Vista®	18
	Microsoft Windows® XP	18
3	Despre computerul dumneavoastră	23
	Vostro 420 Vedere din față	23
	Vostro 420 Vedere din spate	24
	Vostro 420 Conectori pe panoul din spate	25
	Vostro 220 Vedere din față	26

	Vostro 220 Vedere din spate	27
	Vostro 220 Conectori pe panoul din spate	28
	Vostro 220s Vedere din față	29
	Vostro 220s Vedere din spate	30
	Vostro 220s pe panoul din spate	31
4	Specificații	33
5	Depanarea	41
	Instrumente	41
	Ledurile de alimentare	41
	Coduri sonore	42
	Mesaje de eroare	43
	Mesaje de sistem	51
	Depanarea problemelor software și hardware	52
	Dell Diagnostics.	53
	Sfaturi pentru depanare	55
	Probleme de alimentare	55
	Probleme de memorie	57
	Blocări și probleme software	58
	Serviciul de actualizare tehnică Dell	60
	Utilitar Dell Support.	60

6	Reinstalare software	63
	Driverere	63
	Identificarea driverelor	63
	Reinstalare drivere și utilitare	64
	Restabilirea sistemului de operare	66
	Utilizarea software-ului Restabilire sistem din Microsoft® Windows®	67
	Utilizarea software-ului Dell™ Factory Image Restore	69
	Utilizarea suportului Operating System (Sistem de operare)	70
7	Obținerea de ajutor	73
	Obținerea de asistență	73
	Asistență tehnică și serviciu clienți	74
	DellConnect™	74
	Servicii Online	74
	Serviciul AutoTech	75
	Serviciu automat stare comandă	76
	Probleme cu comanda dumneavoastră	76
	Informații produs	76
	Restituirea articolelor în garanție pentru reparare sau pentru rambursare	77
	Înainte de a apela serviciul clienți	77
	Cum poate fi contactată firma Dell	80
	Index	81

Găsirea informațiilor

 **NOTĂ:** Este posibil ca unele funcții sau suporturi să fie opționale și să nu fie livrate împreună cu computerul dumneavoastră. Este posibil ca unele funcții sau suporturi să nu fie disponibile în anumite țări.

 **NOTĂ:** Informații suplimentare ar putea fi livrate împreună cu computerul dumneavoastră.

Document / Suport / Etichetă	Cuprins
<p>Etichetă de service/Cod de service expres</p> <p>Eticheta de service / Codul de service expres se află pe computerul dumneavoastră.</p>	<ul style="list-style-type: none"> • Utilizați Eticheta de service pentru identificarea computerului dumneavoastră atunci când utilizați support.dell.com sau atunci când contactați asistența tehnică. • Introduceți Codul de service expres pentru a direcționa apelul dumneavoastră la contactarea asistenței tehnice.
<p>Suportul Drivers and Utilities (Drivere și utilitare)</p> <p>Suportul <i>Drivers and Utilities</i> (Drivere și utilitare) este un CD, un DVD sau un alt tip de suport care a fost livrat odată cu computerul dumneavoastră.</p>	<ul style="list-style-type: none"> • Un program de diagnosticare pentru computerul dumneavoastră • Drivere pentru computerul dumneavoastră <p>NOTĂ: La support.dell.com puteți găsi actualizări de drivere și documentație</p> <ul style="list-style-type: none"> • Software de sistem pentru desktop (SSD) • Fișiere Readme <p>NOTĂ: Fișierele Readme pot fi incluse pe suportul dumneavoastră pentru a oferi actualizări de ultim moment despre modificările tehnice efectuate pe computerul dumneavoastră sau material de referință tehnică avansat pentru tehnicieni sau utilizatori experimentați.</p>

Document / Suport / Etichetă	Cuprins
<p>Suport Operating System (Sistem de operare)</p> <p>Suportul <i>Operating System (Sistem de operare)</i> este un CD sau un DVD care ar putea fi livrat împreună cu computerul dumneavoastră.</p>	<ul style="list-style-type: none"> • Reinstalați sistemul dumneavoastră de operare
<p>Documentație privind siguranța, reglementările, garanția și asistența tehnică</p> <p>Este posibil ca informații de acest tip să fi fost livrate împreună cu computerul dumneavoastră. Pentru informații suplimentare privind reglementările, consultați pagina de start pentru conformitatea cu reglementările pe site-ul www.dell.com la următoarea adresă: www.dell.com/regulatory_compliance.</p>	<ul style="list-style-type: none"> • Informații privind garanția • Termeni și condiții (numai pentru S.U.A.) • Instrucțiuni de siguranță • Informații privind reglementările • Informații despre ergonomie • Acord de licență pentru utilizatorii finali
<p>Manual de service</p> <p><i>Service Manual (Manualul de service)</i> pentru computerul dumneavoastră este disponibil la adresa support.dell.com.</p>	<ul style="list-style-type: none"> • Cum se scot și se înlocuiesc componentele • Cum se configurează setările de sistem • Cum se depanează și se rezolvă problemele
<p>Ghid tehnologic Dell</p> <p><i>Dell Technology Guide (Ghidul tehnologic Dell)</i> este disponibil la adresa support.dell.com.</p>	<ul style="list-style-type: none"> • Despre sistemul dumneavoastră de operare • Utilizarea și întreținerea dispozitivelor • Înțelegerea tehnologiilor, cum ar fi RAID, Internet, tehnologia wireless Bluetooth[®], e-mail, conectare la rețea și altele.
<p>Etichetă licență Microsoft[®] Windows[®]</p> <p>Licența dumneavoastră Microsoft Windows se află pe computer.</p>	<ul style="list-style-type: none"> • Oferă cheia de produs pentru sistemul dumneavoastră de operare.

Configurarea computerului dumneavoastră

Configurare rapidă

⚠️ AVERTISMENT: Înainte de a iniția o procedură indicată în această secțiune, citiți instrucțiunile de siguranță livrate împreună cu computerul. Pentru informații suplimentare despre cele mai bune practici privind siguranța, consultați pagina de start pentru conformitatea cu reglementările, la adresa: www.dell.com/regulatory_compliance.

✍️ NOTĂ: S-ar putea ca unele dispozitive să nu fie incluse dacă nu le-ați comandat.

- 1 Conectați monitorul folosind unul dintre următoarele cabluri: cablul DVI alb sau cablul VGA albastru. Un cablu VGA cu un adaptor DVI pentru VGA poate fi folosit la un port video cu un conector DVI.

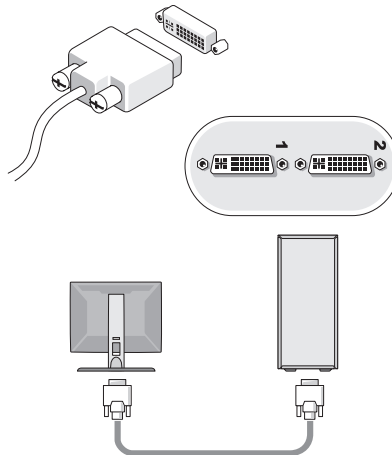

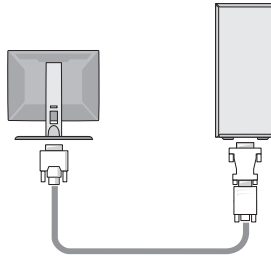
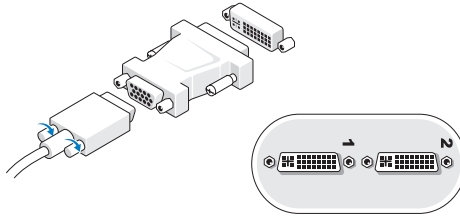
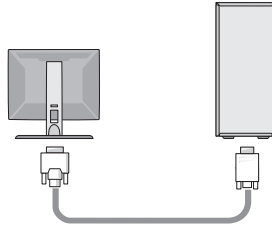
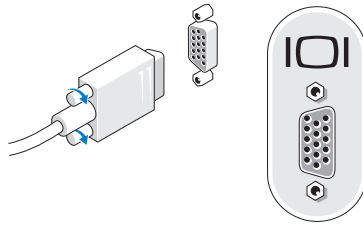

2 Conectați un dispozitiv USB, cum ar fi o tastatură sau un mouse.

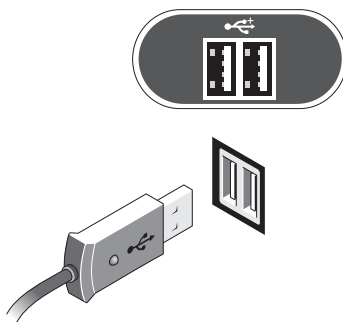

3 Conectați cablul de rețea.

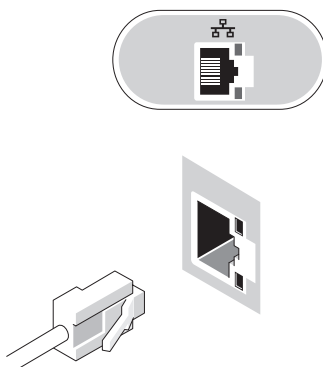

4 Conectați modemul.

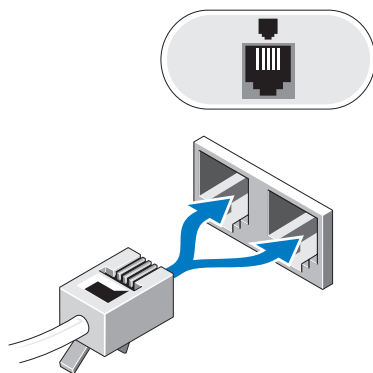

5 Conectați cablurile de alimentare.

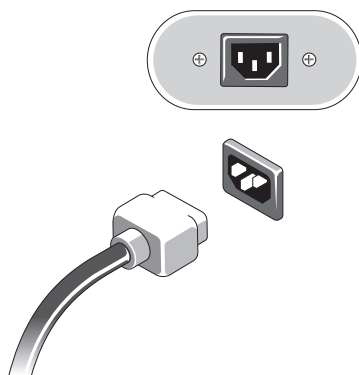

6 Apăsați butoanele de alimentare pentru monitor și pentru computer.

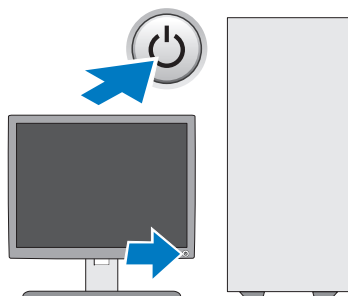

7 Conectați-vă la rețeaua dvs.

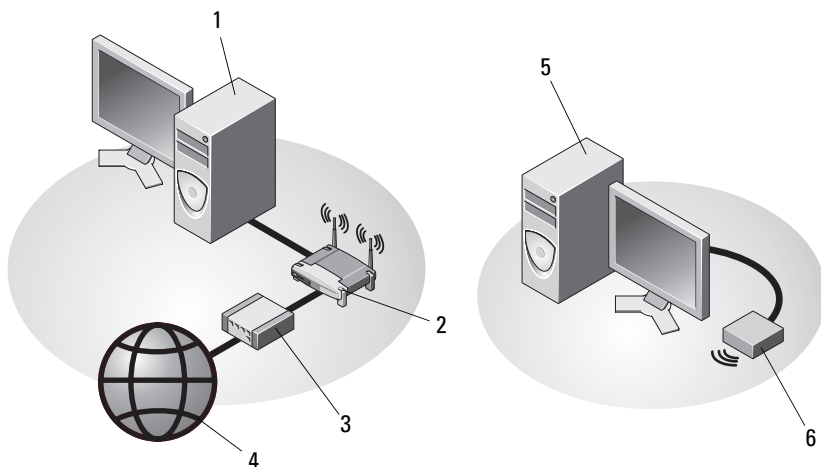

- | | | | |
|---|---|---|----------------------|
| 1 | computer de birou cu adaptor de rețea | 2 | ruter fără fir |
| 3 | modem de cablu sau DSL | 4 | Serviciu Internet |
| 5 | computer de birou cu adaptor USB fără fir | 6 | adaptor USB fără fir |

Instalarea computerului dumneavoastră într-o incintă

Instalarea computerului într-o incintă poate restricționa curentul de aer și poate avea impact asupra performanței computerului, putând cauza supraîncălzirea acestuia. Urmați indicațiile de mai jos atunci când instalați computerul dumneavoastră într-o incintă.



AVERTISMENT: Înainte de a instala computerul într-o incintă, citiți instrucțiunile de siguranță livrate împreună cu computerul. Pentru informații suplimentare despre cele mai bune practici privind siguranța, consultați pagina de start pentru conformitatea cu reglementările, la adresa: www.dell.com/regulatory_compliance.



ANUNȚ: Specificațiile temperaturii de funcționare indicate în acest document reflectă temperatura ambiantă maximă de funcționare. Temperatura ambiantă din încăpere trebuie să fie luată în calcul atunci când instalați calculatorul într-o incintă. De exemplu, dacă temperatura ambiantă a încăperii este de 25°C (77°F), în funcție de specificațiile calculatorului dumneavoastră, dispuneți de o marjă de temperatură de doar 5° până la 10°C (9° până la 18°F) înainte să ajungeți la temperatura maximă de funcționare a calculatorului. Pentru detalii despre specificațiile calculatorului dumneavoastră consultați „Specificații” la pagina 33.

- Lăsați o distanță de minim 10,2 cm (4 țoli) pe toate laturile computerului care au orificii de ventilație pentru a permite curentul de aer necesar pentru o ventilație adecvată.
- Dacă incinta dispune de uși, acestea trebuie să fie de un tip care să permită un curent de aer de cel puțin 30% prin incintă în față și în spate.



ANUNȚ: Nu instalați computerul într-o incintă care nu permite circulația curenților de aer. Restricționarea curentului de aer are impact asupra performanței computerului, putând cauza supraîncălzirea acestuia.

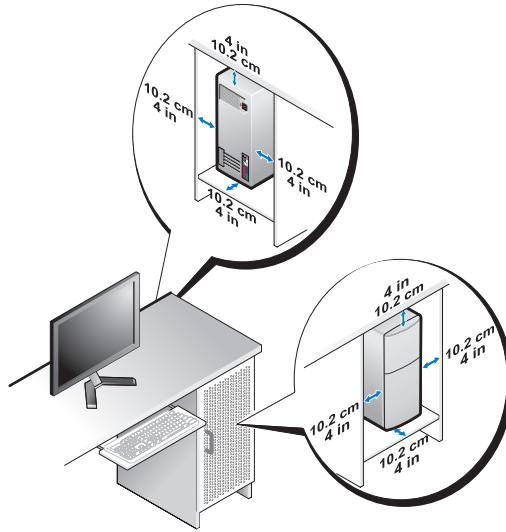

- În cazul în care calculatorul este instalat într-un colț pe un birou sau sub un birou, lăsați cel puțin 5,1 cm (2 țoli) distanță din spatele calculatorului până la perete pentru a permite curentul de aer necesar unei ventilații adecvate.

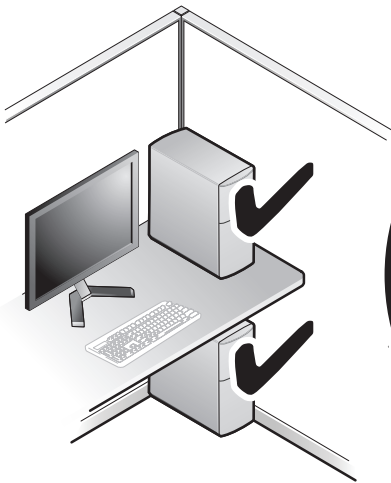

Conectarea la Internet

 **NOTĂ:** Furnizorii ISP și ofertele ISP variază în funcție de țară.

Pentru a vă conecta la Internet, aveți nevoie de un modem sau de o conexiune la rețea și de un furnizor de servicii Internet (ISP). *Dacă utilizați o conexiune pe linie comutată*, conectați o linie telefonică la conectorul de modem de pe computerul dumneavoastră și la conectorul telefonic de perete înainte de a configura conexiunea la Internet. *Dacă utilizați o conexiune DSL, sau una prin modem de cablu sau modem de satelit*, contactați furnizorul dumneavoastră ISP sau serviciul de telefonie mobilă pentru instrucțiunile de configurare.

Configurarea conexiunii dumneavoastră la Internet

Pentru a configura o conexiune Internet cu o comandă rapidă pe desktop furnizată de ISP:

- 1 Salvați și închideți toate fișierele deschise și ieșiți din toate programele deschise.
- 2 Faceți dublu clic pe pictograma ISP de pe desktopul Microsoft® Windows®.
- 3 Urmați instrucțiunile de pe ecran pentru a încheia configurarea.

Dacă nu aveți o pictogramă ISP pe desktopul dumneavoastră sau dacă doriți să configurați o conexiune Internet cu un alt ISP, efectuați pașii din secțiunea corespunzătoare de mai jos.

 **NOTĂ:** Dacă nu vă puteți conecta la Internet, consultați *Ghidul tehnologic Dell*. Dacă v-ați conectat cu succes înainte, s-ar putea ca furnizorul ISP să aibă o întrerupere a serviciului. Contactați furnizorul dumneavoastră ISP pentru a verifica starea serviciului sau încercați să vă conectați din nou mai târziu.

 **NOTĂ:** Pregătiți informațiile despre furnizorul dumneavoastră ISP. Dacă nu aveți un ISP, consultați expertul de **Conectare la Internet**.

Sistemul de operare Microsoft® Windows Vista®

- 1 Salvați și închideți toate fișierele deschise și ieșiți din toate programele deschise.
- 2 Faceți clic pe butonul start din Windows Vista  → **Panoul de control**
- 3 În **Rețea și Internet**, faceți clic pe **Conectați-vă la Internet**.

- 4 În fereastra **Conectați-vă la Internet**, faceți clic pe **Bandă largă (PPPoE)** sau pe **Linie comutată**, în funcție de modul în care doriți să vă conectați:
 - Alegeți **Bandă largă** dacă veți utiliza o tehnologie de conectare DSL, modem prin satelit, modem prin cablu TV sau Bluetooth fără fir.
 - Alegeți **Linie comutată** dacă veți utiliza un modem de linie comutată sau ISDN.



NOTĂ: Dacă nu știți ce tip de conexiune să selectați, faceți clic pe **Ajutămă să aleg** sau contactați furnizorul dumneavoastră ISP.

- 5 Urmați instrucțiunile de pe ecran și utilizați informațiile de configurare furnizate de ISP-ul dumneavoastră pentru a încheia configurarea.

Microsoft Windows® XP

- 1 Salvați și închideți toate fișierele deschise și ieșiți din toate programele deschise.
- 2 Executați clic pe **Start** → **Internet Explorer** → **Conectare la Internet**.
- 3 În fereastra următoare, faceți clic pe opțiunea corespunzătoare:
 - Dacă nu aveți un ISP, executați clic pe **Alegere dintr-o listă de furnizori servicii Internet (ISP)**.
 - Dacă ați obținut deja informații de configurare de la furnizorul ISP dar nu ați primit un CD de configurare, faceți clic pe **Configurare manuală a conexiunii**.
 - Dacă aveți un CD de configurare, executați clic pe **Utilizare CD primit de la un furnizor ISP**.
- 4 Executați clic pe **Următorul**.

Dacă ați selectat **Configurare manuală a conexiunii** în etapa 3, treceți la etapa 5. În caz contrar, urmați instrucțiunile de pe ecran pentru a finaliza configurarea.



NOTĂ: Dacă nu știți ce tip de conexiune să selectați, contactați furnizorul dumneavoastră ISP.

- 5 Faceți clic pe opțiunea corespunzătoare în **Cum doriți să vă conectați la Internet?** și faceți clic pe **Următorul**.
- 6 Utilizați informațiile de configurare furnizate de ISP-ul dumneavoastră pentru a finaliza configurarea.

Transferul de informații la un computer nou

Sistemul de operare Microsoft® Windows Vista®

- 1 Faceți clic pe butonul start din Windows Vista , apoi faceți clic pe **Transfer fișiere și setări** → **Pornire Windows Easy Transfer**.
- 2 În caseta de dialog **Control cont utilizator**, faceți clic pe **Continuare**.
- 3 Faceți clic pe **Pornire transfer nou** sau **Continuare transfer în curs**.
- 4 Urmați instrucțiunile oferite pe ecran de asistentul Windows Easy Transfer.

Microsoft Windows® XP

Windows XP oferă Expertul transfer fișiere și setări pentru a muta date de la un computer sursă la un computer nou.

Puteți să transferați datele la computerul nou prin rețea sau printr-o conexiune serială sau puteți să le stocați pe suporturi amovibile, cum ar fi un CD inscripționabil, pentru transfer pe computerul nou.



NOTĂ: Puteți să transferați informații de la un computer vechi la unul nou prin conectarea directă a unui cablu serial la porturile intrare/ieșire (I/O) ale celor două computere.

Pentru instrucțiuni privind configurarea unei conexiuni prin cablu direct între două computere, consultați articolul #305621 din Microsoft Knowledge Base (Baza de cunoștințe Microsoft), intitulat *How to Set Up a Direct Cable Connection Between Two Computers in Windows XP (Cum se configurează o conexiune de cablu directă între două computere în Windows XP)*. Aceste informații s-ar putea să nu fie disponibile în anumite țări.

Pentru transferul de informații la un computer nou, trebuie să rulați Expertul transfer fișiere și setări.

Deschiderea Expertului transfer de fișiere și setări cu ajutorul suportului de stocare pentru sistemul de operare



NOTĂ: Această procedură necesită suportul *Sistem de operare*. Acest suport este opțional și s-ar putea să nu fie inclus cu anumite computere.

Pentru a pregăti un computer nou pentru transferul de fișiere:

- 1 Deschideți Expertul transfer fișiere și setări: faceți clic pe **Start**→ **Toate programele**→ **Accesorii**→ **Instrumente de sistem**→ **Expert transfer fișiere și setări**.
- 2 Atunci când apare ecranul de întâmpinare **Expert transfer fișiere și setări**, faceți clic pe **Următorul**.
- 3 În secțiunea **Ce computer este acesta?**, faceți clic pe **Computer nou**→ **Următorul**.
- 4 În secțiunea **Aveți un CD cu Windows XP**→ , faceți clic pe **Utilizare expert de pe CD-ul cu Windows XP**→ **Următorul**.
- 5 Atunci când apare mesajul **Acum mergeți la computerul vechi**, mergeți la computerul vechi sau sursă. *Nu* faceți clic pe **Următorul** în acest moment.

Pentru a copia datele din computerul vechi:

- 1 Pe computerul vechi, introduceți suportul media *Sistem de operare* Windows XP.
- 2 În ecranul **Bun venit la Microsoft Windows XP**, faceți clic pe **Efectuare activități suplimentare**.
- 3 În **Ce intenționați să faceți?**, faceți clic pe **Transfer fișiere și setări**→ **Următorul**.
- 4 În ecranul **Ce computer este acesta?**, faceți clic pe **Computer vechi**→ **Următorul**.
- 5 În ecranul **Selectați o modalitate de transfer**, faceți clic pe modalitatea de transfer preferată.
- 6 În ecranul **Ce se transferă?**, selectați elementele pe care doriți să le transferați și faceți clic pe **Următorul**.
După ce informațiile au fost copiate, apare ecranul **Încheierea Fazei de colectare**.
- 7 Faceți clic pe **Terminare**.

Pentru a transfera datele pe computerul nou:

- 1 În ecranul **Acum mergeți la computerul vechi** de pe computerul nou, faceți clic pe **Următorul**.

- 2 În ecranul **Unde sunt fișierele și setările?** , selectați metoda pe care o alegeți pentru transferul setărilor și al fișierelor dumneavoastră și faceți clic pe **Următorul**.

Expertul aplică fișierele și setările colectate pe computerul nou.

- 3 În ecranul **Terminat**, faceți clic pe **Terminat** și reporniți computerul nou.

Executarea expertului pentru transferul de fișiere și setări fără suportul media pentru sistemul de operare

Pentru executarea Expertului transfer fișiere și setări fără suportul media *Sistem de operare*, trebuie să creați un disc expert care să vă permită să creați un fișier imagine de backup pe suport amovibil.

Pentru crearea unui disc expert, utilizați computerul nou cu Windows XP și efectuați următorii pași:

- 1 Deschideți Expertul transfer fișiere și setări: faceți clic pe **Start**→ **Toate programele**→ **Accesorii**→ **Instrumente de sistem**→ **Expert transfer fișiere și setări**.
- 2 Atunci când apare ecranul de întâmpinare **Expert transfer fișiere și setări**, faceți clic pe **Următorul**.
- 3 În ecranul **Ce computer este acesta?** , faceți clic pe **Computer nou**→ **Următorul**.
- 4 În ecranul **Aveți un CD cu Windows XP?** , faceți clic pe **Doresc să creez un disc expert în următoarea unitate**→**Următorul**.
- 5 Introduceți suportul amovibil, cum ar fi un CD inscriptibil și faceți clic pe **OK**.
- 6 Când crearea discului s-a finalizat și apare mesajul *Acum mergeți la computerul vechi*, *nu* faceți clic pe **Următorul**.
- 7 Mergeți la computerul vechi.

Pentru a copia datele de la computerul vechi:

- 1 Pe computerul vechi, introduceți discul expert și faceți clic pe **Start**→ **Executare**.
- 2 În câmpul **Deschidere** din fereastra **Executare**, răsfoiți până la calea pentru **fastwiz** (de pe suportul amovibil corespunzător) și faceți clic pe **OK**.
- 3 În ecranul de întâmpinare **Expert transfer fișiere și setări**, faceți clic pe **Următorul**.

- 4 În ecranul **Ce computer este acesta?** , faceți clic pe **Computer vechi**→**Următorul**.
- 5 În ecranul **Selectați o modalitate de transfer**, faceți clic pe modalitatea de transfer preferată.
- 6 În ecranul **Ce se transferă?** , selectați elementele pe care doriți să le transferați și faceți clic pe **Următorul**.
După ce informațiile au fost copiate, apare ecranul **Încheierea Fazei de colectare**.
- 7 Faceți clic pe **Terminare**.

Pentru a transfera datele pe computerul nou:

- 1 În ecranul **Acum mergeți la computerul vechi** de pe computerul nou, faceți clic pe **Următorul**.
- 2 În ecranul **Unde sunt fișierele și setările?** , selectați metoda pe care o alegeți pentru transferul setărilor și al fișierelor dumneavoastră și faceți clic pe **Următorul**. Urmăriți instrucțiunile de pe ecran.
Expertul citește fișierele și setările colectate și le aplică pentru computerul nou.
Când toate setările și fișierele au fost aplicate, apare ecranul **Terminat**.
- 3 Faceți clic pe **Terminat** și reporniți computerul nou.



NOTĂ: Pentru mai multe informații despre această procedură căutați la adresa **support.dell.com**, documentul nr. 154781 (*What Are The Different Methods To Transfer Files From My Old Computer To My New Dell™ Computer Using the Microsoft® Windows® XP Operating System?*) (*Care sunt metodele de transfer de fișiere de pe calculatorul meu vechi pe calculatorul Dell™ nou utilizând sistemul de operare Microsoft® Windows® XP?*)



NOTĂ: Accesul la documentul din Dell™ Knowledge Base s-ar putea să nu fie disponibil în anumite țări.

Despre computerul dumneavoastră

Vostro 420 Vedere din față

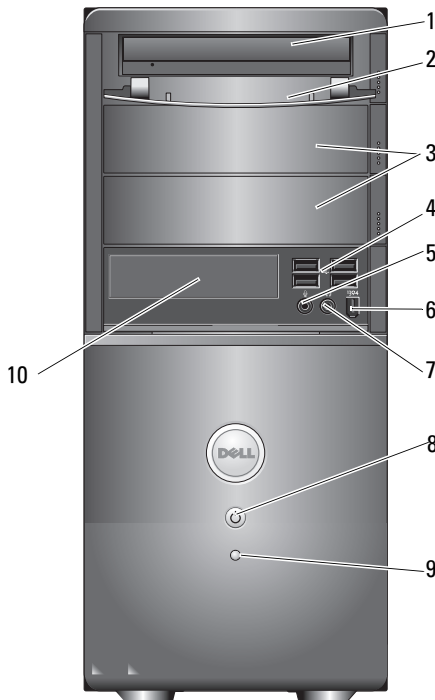

- | | | | |
|---|---|---|---|
| 1 | unitate optică | 2 | compartiment de unitate pe panoul frontal (deschis) |
| 3 | locații de instalare unitate optică opțională (2) | 4 | conectori USB 2.0 (4) |
| 5 | conector pentru microfon | 6 | conector IEEE 1394 (opțional) |

- | | | | |
|---|------------------------------------|----|--|
| 7 | conector pentru căști | 8 | buton de alimentare, indicator de alimentare |
| 9 | indicator de activitate a unității | 10 | cititor de cartele media (opțional) |

Vostro 420 Vedere din spate

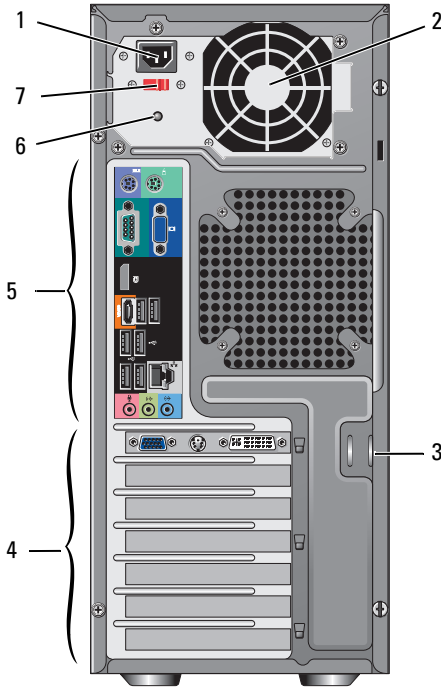

- | | | | |
|---|---|---|---------------------------------------|
| 1 | conector pentru cablul de alimentare | 2 | ventilație pentru sursa de alimentare |
| 3 | cablu de siguranță/inele pentru închidere | 4 | sloturi pentru carduri de extensie |
| 5 | conectori de pe panoul din spate | 6 | led de alimentare |
| 7 | comutator de selectare tensiune | | |

Vostro 420 Conectori pe panoul din spate

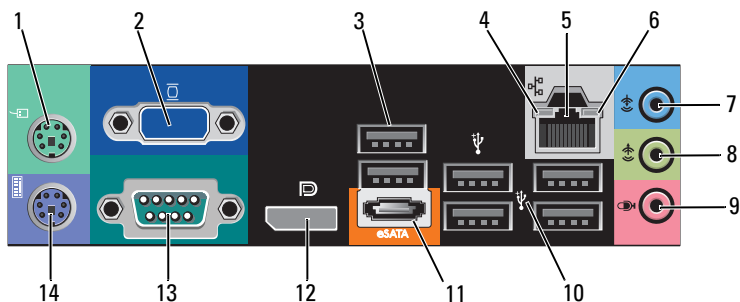

- | | | | |
|----|-------------------------------|----|---|
| 1 | conector mouse PS/2 | 2 | conector VGA |
| 3 | conectori USB 2.0 (2) | 4 | indicator luminos de integritate a conexiunii |
| 5 | conector adaptor de rețea | 6 | indicator luminos de activitate a rețelei |
| 7 | conector pentru intrare audio | 8 | conector pentru ieșire audio |
| 9 | conector microfon | 10 | conectori USB 2.0 (4) |
| 11 | conector eSATA | 12 | port afișaj |
| 13 | conector serial (9 pini) | 14 | conector tastatură PS/2 |

Vostro 220 Vedere din față

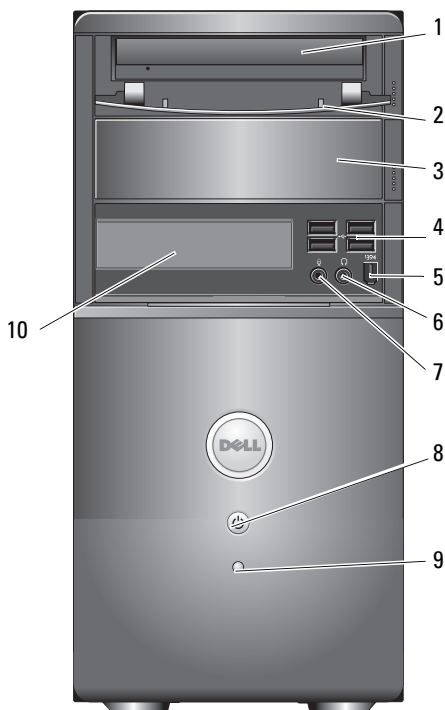

- | | | | |
|---|--|----|---|
| 1 | unitate optică | 2 | compartiment de unitate pe panoul frontal (deschis) |
| 3 | compartiment de unitate pentru unitatea optică opțională | 4 | conectori USB 2.0 (4) |
| 5 | conector IEEE 1394 (opțional) | 6 | conector căști |
| 7 | conector microfon | 8 | buton de alimentare, indicator de alimentare |
| 9 | indicator activitate unitate | 10 | cititor de cartele media (opțional) |

Vostro 220 Vedere din spate

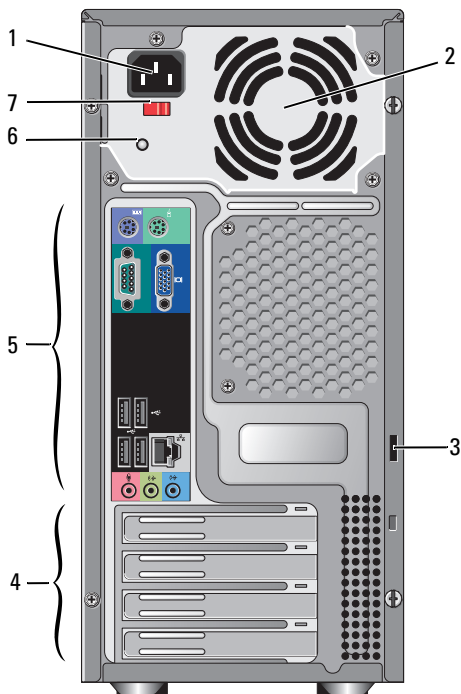

- | | | | |
|---|---|---|------------------------------------|
| 1 | conector pentru cablul de alimentare | 2 | ventilație sursă de alimentare |
| 3 | cablu de siguranță/inele pentru închidere | 4 | sloturi pentru carduri de extensie |
| 5 | conectori de pe panoul din spate | 6 | led de alimentare |
| 7 | comutator de selectare tensiune | | |

Vostro 220 Conectori pe panoul din spate

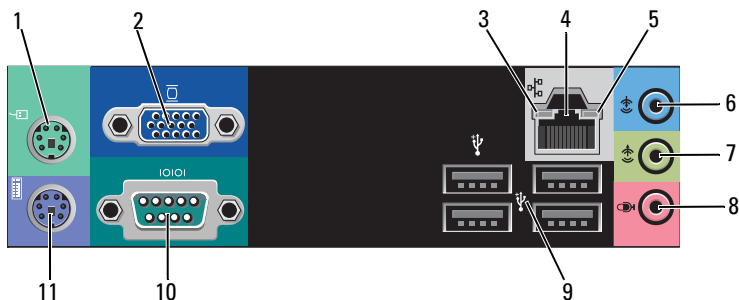

- | | | | |
|----|---|----|-------------------------------|
| 1 | conector mouse PS/2 | 2 | conector VGA |
| 3 | indicator luminos de integritate a conexiunii | 4 | conector adaptor de rețea |
| 5 | indicator luminos de activitate a rețelei | 6 | conector pentru intrare audio |
| 7 | conector pentru ieșire audio | 8 | conector microfon |
| 9 | conectori USB 2.0 (4) | 10 | conector serial |
| 11 | conector tastatură PS/2 | | |

Vostro 220s Vedere din față

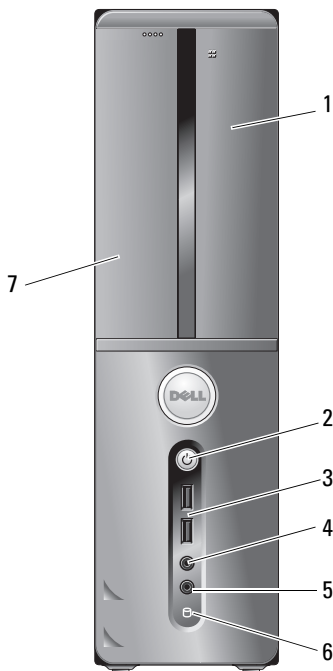

- 1 cititor de cartele media (opțional)
- 3 conectori USB 2.0 (2)
- 5 conector microfon
- 7 unitate optică

- 2 buton de alimentare, indicator de alimentare
- 4 conector căști
- 6 led activitate unitate

Vostro 220s Vedere din spate

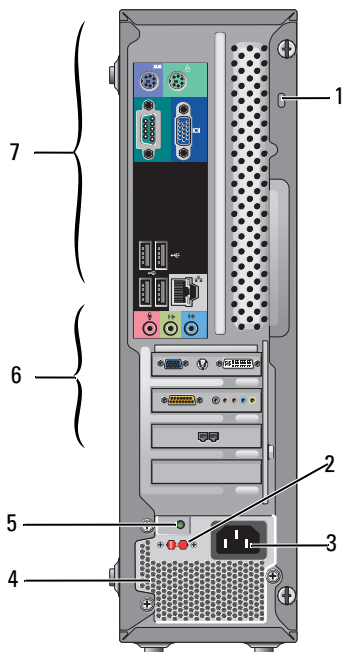

- | | | | |
|---|---------------------------------------|---|---------------------------------------|
| 1 | cablu de siguranță/inele de închidere | 2 | comutator de selectare tensiune |
| 3 | conector alimentare | 4 | ventilație pentru sursa de alimentare |
| 5 | led sursă de alimentare | 6 | sloturi pentru carduri de extensie |
| 7 | conectori pe panoul din spate | | |

Vostro 220s pe panoul din spate

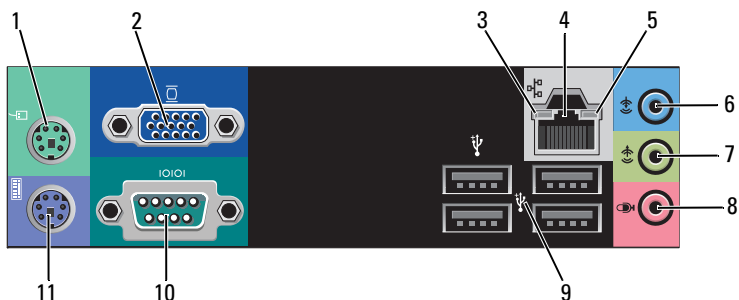

- | | | | |
|----|---|----|-------------------------------|
| 1 | conector mouse PS/2 | 2 | conector VGA |
| 3 | indicator luminos de integritate a conexiunii | 4 | conector adaptor de rețea |
| 5 | indicator luminos de activitate a rețelei | 6 | conector pentru intrare audio |
| 7 | conector pentru ieșire audio | 8 | conector microfon |
| 9 | conectori USB 2.0 (4) | 10 | conector serial |
| 11 | conector tastatură PS/2 | | |

Specificații



NOTĂ: Ofertele pot fi diferite în funcție de regiune. Pentru mai multe informații cu privire la configurația computerului, faceți clic pe **Start** → **Ajutor** și **asistență** și selectați opțiunea de vizualizare a informațiilor despre computerul dumneavoastră.

Procesor

Tipuri de procesor

Vostro 420: procesoare Intel® Core™2 Quad, Core™2 Duo

Vostro 220, 220s: procesoare Intel Core™2 Duo, Celeron®, Pentium®

Cache Nivel 2 (L2) minimum 512 KO, maximum 12 MO

Magistrală principală 800 MHz, 1066 MHz sau 1333 MHz

Informații sistem

Chipset Intel G45 plus ICH10R

Suport RAID RAID 0, 1

Canale DMA 8

Niveluri de întrerupere 24

Chip BIOS (NVRAM) 8 MO

NIC interfață de rețea integrată capabilă de comunicație 10/100/1000 Mbps

Memorie

Tip DDR2 800 MHz SDRAM (capabil de DDR2 667 MHz)

Conectori memorie Vostro 420: patru
Vostro 220/220s: doi

Modulele de memorie acceptate 512 MO, 1 GO sau 2 GO

Memorie minimă 512 MO

Memorie (continuare)

Memorie maximă 4 GO

 **NOTĂ:** Datorită alcătuirii unice a procesorului Intel Core2 Quad, placa dumneavoastră de sistem și sursa de alimentare trebuie incluse atunci când se actualizează procesoarele.

Video

Tip:

Integrat Intel GMA X4500HD

Distinctă acceptă monitoare independente duale

NOTĂ: Suport pentru plăci grafice independente datorită slotului de placă grafică PCIe X16

NOTĂ: Acceptă redare Blu-Ray 1.1 și Dynamic Video Memory Technology (DVMT).(Tehnologie pentru memoria video dinamică)

Audio

Tip Realtek ALC662 (5.1 Channel audio)

Magistrală extensie

Tip magistrală PCI 2.3
PCI Express 2.0 (PCIe-x16) de la G45
PCI Express 1.1 (PCIe-x1) de la ICH10R
SATA 1.0 și 2.0
USB 2.0

Viteză magistrală 133 MO/s (PCI)
x1-slot viteză bidirecțională — 500 MO/s (PCI Express)
x16-slot viteză bidirecțională — 8 GO/s (PCI Express)
1,5 Gbps și 3 Gbps (SATA)
480 Mbps viteză maximă, 12 Mbps viteză mare, 1,2 Mbps viteză mică (USB)

Magistrală extensie (continuare)

cartele PCI:

conectori	Vostro 420: un PCIe x16 doi PCIe x1 patru PCI
-----------	--

Vostro 220/220s un PCIe x16 un PCIe x1 doi PCI

dimensiune conector	124 pini
---------------------	----------

lățime date conector (maxim)	32 biți
---------------------------------	---------

x1 card PCI Express :

conector	unul
----------	------

dimensiune conector	36 pini
---------------------	---------

lățime date conector (maxim)	o magistrală PCI Express
---------------------------------	--------------------------

x16 carduri PCI Express:

conector	unul
----------	------

dimensiune conector	164 de pini
---------------------	-------------

lățime date conector (maxim)	16 căi PCI Express
---------------------------------	--------------------

Unități

Accesibile din exterior:	Vostro 420: trei unități optice de disc de 5,25 inci o unitate de dischetă USB de 3,5 inci sau un cititor de cartele media (opțional) Vostro 220: două unități optice de disc de 5,25 inci o unitate de dischetă USB de 3,5 inci sau un cititor de cartele media (opțional) Vostro 220s: o unitate optică de disc de 5,25 inci o unitate de dischetă de 3,5-inci sau un cititor de cartele media (opțional)
Accesibile din interior	Vostro 420: unul până la patru compartimente SATA de 3,5 inci Vostro 220/220s: unul sau două compartimente SATA de 3,5 inci

NOTĂ: compartimentele interne și externe acceptă unități standard de 5,25 inci și de 3,5 inci inclusiv HDD și dispozitive scurte.

Dispozitive disponibile	<ul style="list-style-type: none">• unități de disc SATA de 3.5 inci (între 80 GO și 1 TO opțional)• SATA DVD, SATA CD-RW/DVD Combo, SATA DVD+/-RW, SATA BD Combo (Blu-Ray doar redare), SATA Blu-ray R/W• un cititor de cartele media USB 3,5 inci cu tehnologie Bluetooth® wireless• o unitate de dischetă USB externă
-------------------------	---

Conectori

Conectori externi:

Video	conector VGA port monitor (doar la Vostro 420)
Adaptor de rețea	Conector RJ-45

Conectori (continuare)

USB	compatibil USB 2.0 , suport 2,0 A sarcină susținută pentru alimentarea dispozitivele USB externe: Vostro 420: doi conectori interni patru în față șase în spate Vostro 220: doi conectori interni patru porturi în față patru porturi în spate Vostro 220s: doi conectori interni două porturi în față patru porturi în spate
Audio	suport de canal de 5.1
Conectori pe placa de sistem:	
Serial ATA	Vostro 420: șapte conectori cu 7 pini Vostro 220/220s: patru conectori cu 7 pini
Dispozitiv USB intern	un conector cu 10 pini (acceptă două porturi USB)
Ventilator pentru procesor	un conector cu 4 pini
Ventilator pentru carcasă	un conector cu 3 pini
PCI 2.3	Vostro 420: patru conectori cu 124 pini Vostro 220/220s: doi conectori cu 124 pini
PCI Express x1	Vostro 420: doi conectori cu 36 pini Vostro 220/220s: un conector cu 36 pini
PCI Express x16	un conector cu 164 de pini
Comandă panou frontal	un conector cu 10 pini
USB panou frontal	Vostro 420/220: doi conectori cu 10 pini Vostro 220s: un conector cu 10 pini

Conectori (continuare)

Capac audio HDA pentru panou frontal	un conector cu 10 pini
Procesor	un conector cu 775 de pini
Memorie	Vostro 420: patru conectori cu 240 pini Vostro 220/220s: doi conectori cu 240 pini
Alimentare 12V	un conector cu 4 pini
Alimentare	un conector cu 24 de pini

Comenzi și lumini

Partea din față a computerului:

Buton de alimentare	buton de comandă
Indicator luminos a alimentării	lumină albastră — clipește albastru în modul repaus; luminează albastru continuu în modul funcționare lumină galbenă — lumina galbenă intermitentă indică o problemă de alimentare detectată de unitatea de alimentare. O lumină galbenă continuă atunci când calculatorul nu pornește arată că placa de sistem nu poate porni inițializarea (consultați „Probleme de alimentare” la pagina 55). oprit — sistemul este în modul de hibernare, oprire software sau oprire mecanică
Indicator luminos de activitate a unității	lumină albastră — o lumină albastră care clipește indică citirea sau inscripționarea datelor pe hard diskul SATA sau pe CD/DVD.

Partea din spate a computerului:

Indicator luminos de integritate a conexiunii (pe adaptorul de rețea integrat)	lumină verde — între calculator și rețea există o conexiune bună. oprit (stins) — computerul nu detectează o conexiune fizică la rețea.
Indicator de activitate a rețelei (pe adaptorul de rețea integrat)	lumină galbenă intermitentă

Alimentare

Alimentare electrică c.c.:

Putere	Vostro 420: 350 W Vostro 220: 300 W Vostro 220s: 250 W
Degajare maximă de căldură (MHD)	pentru sursă de alimentare de 350 W, 1194 BTU/h pentru sursă de alimentare de 300 W, 1023 BTU/h pentru sursă de alimentare de 250 W, 853 BTU/h NOTĂ: Degajarea de căldură se calculează în funcție de puterea nominală a sursei de alimentare.
Tensiune (consultați informațiile de siguranță livrate împreună cu calculatorul pentru informații importante legate de setarea tensiunii).	Vostro 420: 115/230 VAC, 50/60 Hz, 8 A/4 A Vostro 220: 115/230 VAC, 50/60 Hz, 7 A/4 A Vostro 220s: 115/230 VAC, 50/60 Hz, 6 A/3 A
Baterie rotundă	celulă de litiu 3-V CR2032

Date fizice

Vostro 420	înălțime — 41,4 cm (16,3 inchi) lățime — 18,3 cm (7,20 inchi) adâncime — 48,2 cm (19,0 inchi) greutate — 11 kg – 13,8 kg (24 lb – 30,4 lb)
Vostro 220	înălțime — 35,44 cm (13,95 inchi) lățime — 16,94 cm (6,67 inchi) adâncime — 42,67 cm (16,8 inchi) greutate — 9,8 kg – 10,5 kg (22 lb – 23,1 lb)
Vostro 220s	înălțime — 35,4 cm (13,9 inchi) lățime — 10 cm (3,9 inchi) adâncime — 41,5 cm (16,3 inchi) greutate — 7,98 kg – 8,9 kg (17,6 lb – 20 lb)

Specificații de mediu

Temperatură:

Funcționare între 10°C și 35°C (între 50°F și 95°F)

Depozitare între -40°C și 65°C (între -40°F și 150°F)

Umiditate relativă de la 20% până la 80% (fără condensare)

Vibrație maximă:

Funcționare de la 5 până la 350 Hz la 0,0002 G²/Hz

Depozitare de la 5 până la 500 Hz la 0,001 - 0,01 G²/Hz

Șoc maxim:

Funcționare 40 G +/- 5% cu durata impulsului de 2 ms +/- 10% (echivalent cu 20 inchi/s [51 cm/s])

Depozitare 105 G +/- 5% cu durata impulsului de 2 ms +/- 10% (echivalent cu 50 inchi/s [127 cm/s])

Altitudine:

Funcționare de la -15,2 până la 3.048 m (de la -50 până la 10.000 ft)

Depozitare de la -15,2 până la 10.668 m (de la -50 până la 35.000 ft)

Nivel contaminant în suspensie G2 sau inferior, așa cum este definit de ISA-S71.04-1985

Depanarea

⚠️ AVERTISMENT: Pentru protecție împotriva probabilității de șoc electric, rănire cauzată de lamele în mișcare ale ventilatorului sau alte accidentări previzibile, deconectați întotdeauna computerul de la priza electrică înainte de a deschide capacul.

⚠️ AVERTISMENT: Înainte de a iniția o procedură indicată în această secțiune, citiți instrucțiunile de siguranță livrate împreună cu computerul. Pentru informații suplimentare despre cele mai bune practici privind siguranța, consultați pagina de start pentru conformitatea cu reglementările, la adresa: www.dell.com/regulatory_compliance.

Instrumente

Ledurile de alimentare

Lumina bicoloră a butonului de alimentare localizată în partea frontală a computerului se aprinde și luminează intermitent sau continuu pentru a indica diferite stări:

- Dacă ledul de alimentare este stins, computerul este oprit sau nu este alimentat.
- Dacă ledul de alimentare este albastru continuu și computerul nu răspunde, asigurați-vă că monitorul este conectat și pornit.
- În cazul în care ledul clipește albastru, computerul este în mod de așteptare. Apăsați o tastă de pe tastatură, deplasați mouse-ul sau apăsați pe butonul de alimentare pentru a relua funcționarea normală. Dacă ledul de alimentare clipește galben, computerul primește alimentare electrică, un dispozitiv precum un modul de memorie sau o placă grafică ar putea să funcționeze defectuos sau să fie instalat incorect.
- Dacă ledul de alimentare este galben continuu, s-ar putea să existe o problemă de alimentare sau o funcționare defectuoasă a unui dispozitiv intern.

Coduri sonore

Computerul dumneavoastră ar putea emite o serie de sunete în timpul pornirii dacă monitorul nu poate afișa erori sau probleme. Această serie de sunete, numite cod sonor, identifică o problemă. Un cod sonor posibil constă în trei sunete scurte repetitive. Acest cod sonor indică o posibilă eroare a plăcii de sistem întâmpinată de computer.

În cazul în care computerul emite sunete la pornire:

- 1 Notați codul sonor.
- 2 Rulați Dell Diagnostics pentru a identifica o cauză mai gravă (consultați „Dell Diagnostics” la pagina 53).

Cod (sunete scurte repetitive)	Descriere	Soluție sugerată
1	Eroare sumă de verificare BIOS. Posibilă eroare a plăcii de sistem.	Contactați firma Dell.
2	Niciun modul de memorie detectat	<ol style="list-style-type: none">1 Dacă aveți instalate două sau mai multe module de memorie, scoateți modulele, reinstalați un modul (consultați <i>Service Manual (Manualul de întreținere)</i> la support.dell.com) și reporniți computerul. În cazul în care computerul pornește în mod normal, reinstalați un modul suplimentar. Continuați până la identificarea unui modul defect sau până la reinstalarea corectă a tuturor modulelor.2 Dacă este disponibilă, instalați o memorie bună de același tip în computerul dumneavoastră. Consultați <i>Service Manual (Manualul de întreținere)</i> la adresa support.dell.com.3 Dacă problema persistă, contactați firma Dell.
3	Eroare posibilă a plăcii de sistem	Contactați firma Dell.

Cod (sunete scurte repetitive)	Descriere	Soluție sugerată
4	Eroare citire / scriere RAM	<p>1 Asigurați-vă că nu există cerințe speciale de plasare a modului de memorie/conectorului de memorie (consultați <i>Service Manual (Manualul de întreținere)</i> la support.dell.com).</p> <p>2 Verificați dacă modulele de memorie pe care le instalați sunt compatibile cu computerul dumneavoastră (consultați <i>Service Manual (Manualul de întreținere)</i> la support.dell.com).</p> <p>3 Dacă problema persistă, contactați firma Dell.</p>
5	Eroare la ceasul în timp real. Posibilă eroare la baterie sau la placa de sistem.	<p>1 Înlocuiți bateria (consultați <i>Service Manual (Manualul de întreținere)</i> la support.dell.com).</p> <p>2 Dacă problema persistă, contactați firma Dell.</p>
6	Eroare test BIOS video	Contactați firma Dell.
7	Eroare test memorie cache CPU	Contactați firma Dell.

Mesaje de eroare

 **AVERTISMENT:** Înainte de a iniția o procedură indicată în această secțiune, citiți instrucțiunile de siguranță livrate împreună cu computerul. Pentru informații suplimentare despre cele mai bune practici privind siguranța, consultați pagina de start pentru conformitatea cu reglementările, la adresa: www.dell.com/regulatory_compliance.

Dacă mesajul de eroare nu apare în listă, consultați documentația pentru sistemul de operare sau programul care era în execuție atunci când a apărut mesajul.

AUXILIARY DEVICE FAILURE (EROARE DISPOZITIV AUXILIAR) — Touch pad-ul sau mouse-ul extern ar putea fi defecte. Pentru un mouse extern, verificați conexiunea cablului. Activați opțiunea **Pointing Device (Dispozitiv de indicare)** din programul de instalare a sistemului. Consultați *Service Manual (Manualul de întreținere)* la **support.dell.com** pentru mai multe informații. Dacă problema persistă, contactați firma Dell (consultați „Cum poate fi contactată firma Dell” la pagina 80).

BAD COMMAND OR FILE NAME (COMANDĂ SAU NUME DE FIȘIER ERONATE) — Asigurați-vă că ați scris comanda corect, ați pus spații la locul potrivit și ați utilizat numele de cale corect.

CACHE DISABLED DUE TO FAILURE (MEMORIE CACHE DEZACTIVATĂ DIN CAUZA UNEI ERORI) — Eroare memorie cache principală din interiorul microprocesorului. Contactați firma Dell (consultați „Cum poate fi contactată firma Dell” la pagina 80).

CD DRIVE CONTROLLER FAILURE (EROARE CONTROLER UNITATE CD) — Unitatea CD nu răspunde la comenzile computerului.

DATA ERROR (EROARE DATE) — Unitatea hard disk nu poate citi datele.

DECREASING AVAILABLE MEMORY (REDUCEREA MEMORIEI DISPONIBILE) — Unul sau mai multe module de memorie s-ar pot fi defecte sau fixate incorect. Reinstalați modulele de memorie și, dacă este necesar, înlocuiți-le. Consultați *Service Manual (Manualul de întreținere)* la **support.dell.com** pentru mai multe informații.

DISK C: FAILED INITIALIZATION (INIȚIALIZARE NEREUȘITĂ A DISCULUI C:) — Unitatea hard disk a eșuat la inițializare. Executați testele pentru unitatea hard disk din Dell Diagnostics (consultați „Dell Diagnostics” la pagina 53).

DRIVE NOT READY (UNITATEA NU ESTE PREGĂTITĂ PENTRU UTILIZARE) — Operația necesită o unitate hard disk în compartiment înainte de a putea continua. Instalați o unitate hard disk în compartimentul pentru unitatea hard disk. Consultați *Service Manual (Manualul de întreținere)* la **support.dell.com** pentru mai multe informații.

ERROR READING PCMCIA CARD (EROARE LA CITIREA CARDULUI PCMCIA) — Computerul nu poate identifica cardul ExpressCard. Reintroduceți cardul sau încercați alt card. Consultați *Service Manual (Manualul de întreținere)* la **support.dell.com** pentru mai multe informații.

EXTENDED MEMORY SIZE HAS CHANGED (MĂRIMEA MEMORIEI EXTINSE S-A SCHIMBAT) — Capacitatea de memorie înregistrată în memoria nevolatilă (NVRAM) nu corespunde cu memoria instalată în computer. Reporniți computerul. Dacă eroarea apare din nou, contactați firma Dell (consultați „Cum poate fi contactată firma Dell” la pagina 80).

THE FILE BEING COPIED IS TOO LARGE FOR THE DESTINATION DRIVE (FIȘIERUL COPIAT ESTE PEA MARE PENTRU UNITATEA DE DESTINAȚIE) — Fișierul pe care încercați să-l copiați este prea mare pentru a încăpea de disc sau discul este plin. Încercați să copiați fișierul pe un disc diferit sau utilizați un disc de capacitate mai mare.

A FILENAME CANNOT CONTAIN ANY OF THE FOLLOWING CHARACTERS: \ / : * ? " < > | (UN NUME DE FIȘIER NU POATE CONȚINE NICIUNUL DINTRE URMĂTOARELE CARACTERE: \ / : * ? " < > |) — Nu utilizați aceste caractere în numele de fișiere.

GATE A20 FAILURE (EROARE LA POARTA A20) — S-ar putea ca un modul de memorie să fie prost conectat. Reinstalați modulele de memorie și, dacă este necesar, înlocuiți-le. Consultați *Service Manual (Manualul de întreținere)* la support.dell.com pentru mai multe informații.

GENERAL FAILURE (EROARE GENERALĂ) — Sistemul de operare este incapabil să efectueze comanda. Mesajul este de obicei urmat de informații specifice—de exemplu, *Printer out of paper* (Lipsă hârtie la imprimantă). Luați măsurile adecvate.

HARD-DISK DRIVE CONFIGURATION ERROR (EROARE CONFIGURAȚIE UNITATE HARD DISK) — Computerul nu poate identifica tipul de unitate. Opriți computerul, scoateți unitatea hard disk (consultați *Service Manual (Manualul de întreținere)* la support.dell.com) și porniți computerul de pe un CD. Apoi opriți calculatorul, reinstalați hard diskul și reporniți calculatorul. Executați testele Hard Disk Drive din Dell Diagnostics (consultați „Dell Diagnostics” la pagina 53).

HARD-DISK DRIVE CONTROLLER FAILURE 0 (EROARE 0 CONTROLER UNITATE HARD DISK) — Unitatea de disc nu răspunde la comenzile computerului. Opriți computerul, scoateți unitatea hard disk (consultați *Service Manual (Manualul de întreținere)* la support.dell.com) și porniți computerul de pe un CD. Apoi opriți calculatorul, reinstalați hard diskul și reporniți calculatorul. Dacă problema persistă, încercați altă unitate de hard disk. Executați testele Hard Disk Drive din Dell Diagnostics (consultați „Dell Diagnostics” la pagina 53).

HARD-DISK DRIVE FAILURE (EROARE UNITATE HARD DISK) — Unitatea hard disk nu răspunde la comenzi de la computer. Opriți computerul, scoateți unitatea hard disk (consultați *Service Manual (Manualul de întreținere)* la **support.dell.com**) și porniți computerul de pe un CD. Apoi opriți calculatorul, reinstalați hard diskul și reporniți calculatorul. Dacă problema persistă, încercați altă unitate. Executați testele Hard Disk Drive din Dell Diagnostics (consultați „Dell Diagnostics” la pagina 53).

HARD-DISK DRIVE READ FAILURE (EROARE LA CITIRE UNITATE HARD DISK) — Unitatea hard disk ar putea fi defectă. Opriți computerul, scoateți unitatea hard disk (consultați *Service Manual (Manualul de întreținere)* la **support.dell.com**) și porniți computerul de pe un CD. Apoi opriți calculatorul, reinstalați hard diskul și reporniți calculatorul. Dacă problema persistă, încercați altă unitate. Executați testele Hard Disk Drive din Dell Diagnostics (consultați „Dell Diagnostics” la pagina 53).

INSERT BOOTABLE MEDIA (INTRODUCEȚI UN SUPPORT CARE POATE FI FOLOSIT PENTRU INIȚIALIZARE) — Sistemul de operare încearcă să pornească de pe un suport care nu poate inițializa sistemul, cum ar fi o dischetă sau un CD. Introduceți un suport care poate fi folosit pentru inițializare.

INVALID CONFIGURATION INFORMATION- PLEASE RUN SYSTEM SETUP PROGRAM (INFORMAȚII CONFIGURAȚIE INCORECTE - EXECUTAȚI PROGRAMUL DE CONFIGURARE A SISTEMULUI) — Informațiile de configurație sistem nu corespund cu configurația hardware. Mesajul apare cel mai probabil după instalarea unui modul de memorie. Corecți optiunile adecvate în programul de configurare a sistemului. Consultați *Service Manual (Manualul de întreținere)* la **support.dell.com** pentru mai multe informații.

KEYBOARD CLOCK LINE FAILURE (EROARE LINIE CEAS TASTATURĂ) — Pentru tastaturi externe, verificați conexiunea cablului. Executați testul Keyboard Controller din Dell Diagnostics (consultați „Dell Diagnostics” la pagina 53).

KEYBOARD CONTROLLER FAILURE (EROARE CONTROLER TASTATURĂ) — Pentru tastaturi externe, verificați conexiunea cablului. Reporniți computerul și evitați să atingeți tastatura sau mouse-ul în timpul procesului de inițializare. Executați testul Keyboard Controller din Dell Diagnostics (consultați „Dell Diagnostics” la pagina 53).

KEYBOARD DATA LINE FAILURE (EROARE LINIE DATE TASTATURĂ) —

Pentru tastaturi externe, verificați conexiunea cablului. Executați testul Keyboard Controller din Dell Diagnostics (consultați „Dell Diagnostics” la pagina 53).

KEYBOARD STUCK KEY FAILURE (EROARE TASTATURA, TASTĂ BLOCATĂ) — Pentru tastaturi sau tastaturi externe, verificați conexiunea cablului. Reporniți computerul și evitați să atingeți tastatura sau mouse-ul în timpul procesului de inițializare. Executați testul Stuck Key (Tastă blocată) din Dell Diagnostics (see „Dell Diagnostics” la pagina 53).

LICENSED CONTENT IS NOT ACCESSIBLE IN MEDIADIRECT (CONȚINUTUL SUB LICENȚĂ NU ESTE ACCESIBIL ÎN MEDIADIRECT) — Dell™ MediaDirect™ nu poate verifica restricțiile de Administrare a drepturilor digitale (DRM) pentru fișier, astfel încât fișierul nu poate fi redat (consultați „Dell Diagnostics” la pagina 53).

MEMORY ADDRESS LINE FAILURE AT ADDRESS, READ VALUE EXPECTING VALUE (EROARE LA ACESAREA LINIEI DE DATE A MEMORIEI LA ADRESA, S-A CITIT VALOAREA, SE AȘTEPTA VALOAREA) — Un modul de memorie s-ar putea să fie defect sau fixat incorect. Reinstalați modulele de memorie și dacă este necesar, înlocuiți-le. Consultați *Service Manual (Manualul de întreținere)* la support.dell.com pentru mai multe informații.

MEMORY ALLOCATION ERROR (EROARE LA ALOCAREA MEMORIEI) — Software-ul pe care încercați să-l executați este în conflict cu sistemul de operare, cu alt program sau cu un utilitar. Opriți computerul, așteptați 30 de secunde, apoi reporniți-l. Încercați să executați din nou. Dacă mesajul de eroare apare în continuare, consultați documentația software-ului.

MEMORY DATA LINE FAILURE AT ADDRESS, READ VALUE EXPECTING VALUE (EROARE LA ACESAREA LINIEI DE DATE A MEMORIEI LA ADRESA, S-A CITIT VALOAREA, SE AȘTEPTA VALOAREA) — Un modul de memorie ar putea fi defect sau fixat incorect. Reinstalați modulele de memorie și, dacă este necesar, înlocuiți-le. Consultați *Service Manual (Manualul de întreținere)* la support.dell.com pentru mai multe informații.

MEMORY DOUBLE WORD LOGIC FAILURE AT ADDRESS, READ VALUE EXPECTING VALUE (EROARE LOGICĂ CUVÂNT DUBLU MEMORIE LA ADRESĂ, VALOARE CITITĂ VALOARE AȘTEPTATĂ) — Un modul de memorie ar putea fi defect sau fixat incorect. Reinstalați modulele de memorie și, dacă este necesar, înlocuiți-le. Consultați *Service Manual (Manualul de întreținere)* la support.dell.com pentru mai multe informații.

MEMORY ODD/EVEN LOGIC FAILURE AT ADDRESS, READ VALUE EXPECTING VALUE (EROARE LOGICĂ PAR / IMPAR MEMORIE LA ADRESĂ, VALOARE CITITĂ VALOARE AȘTEPTATĂ) — Un modul de memorie s-ar putea să fie defect sau fixat incorect. Reinstalați modulele de memorie și, dacă este necesar, înlocuiți-le. Consultați *Service Manual (Manualul de întreținere)* la support.dell.com pentru mai multe informații.

MEMORY WRITE/READ FAILURE AT ADDRESS, READ VALUE EXPECTING VALUE (EROARE CITIRE / SCRIERE MEMORIE LA ADRESA, VALOARE CITITĂ VALOARE AȘTEPTATĂ) — Un modul de memorie s-ar putea să fie defect sau fixat incorect. Reinstalați modulele de memorie și, dacă este necesar, înlocuiți-le. Consultați *Service Manual (Manualul de întreținere)* la support.dell.com pentru mai multe informații.

NO BOOT DEVICE AVAILABLE (NICIUN DISPOZITIV DE PORNIRE DISPONIBIL) — Computerul nu poate găsi unitatea hard disk. Dacă unitatea hard disk este dispozitivul de pornire, asigurați-vă că unitatea este instalată, fixată corect și partiționată ca dispozitiv de pornire.

NO BOOT SECTOR ON HARD DRIVE (NICIUN SECTOR DE PORNIRE PE UNITATEA HARD DISK) — Sistemul de operare ar putea fi deteriorat. Contactați firma Dell (consultați „Cum poate fi contactată firma Dell” la pagina 80).

NO TIMER TICK INTERRUPT (LIPSĂ ÎNTRERUPERE CONTOR CRONOMETRU) — Este posibil ca un circuit integrat de pe placa de sistem să funcționeze defectuos. Executați testele System Set din Dell Diagnostics (consultați „Dell Diagnostics” la pagina 53).

NOT ENOUGH MEMORY OR RESOURCES. (MEMORIE SAU RESURSE INSUFICIENTE.) EXIT SOME PROGRAMS AND TRY AGAIN (MEMORIE SAU RESURSE INSUFICIENTE. ÎNCHIDEȚI UNELE PROGRAME ȘI ÎNCERCAȚI DIN NOU) — Aveți prea multe programe deschise. Închideți toate ferestrele și deschideți programul pe care doriți să-l utilizați.

OPERATING SYSTEM NOT FOUND (SISTEMUL DE OPERARE NU ESTE GĂSIT) — Reinstalați hard diskul (consultați *Service Manual (Manualul de service)* la support.dell.com). Dacă problema persistă, contactați Dell (consultați „Cum poate fi contactată firma Dell” la pagina 80).

OPTIONAL ROM BAD CHECKSUM (SUMĂ DE VERIFICARE GREȘITĂ LA ROM-UL OPȚIONAL) — Eroare la ROM-ul opțional. Contactați firma Dell (consultați „Cum poate fi contactată firma Dell” la pagina 80).

A REQUIRED .DLL FILE WAS NOT FOUND (UN FIȘIER .DLL NECESAR NU A FOST GĂSIT) — Din programul pe care încercați să-l deschideți lipsește un fișier esențial. Eliminați, apoi reinstalați programul.

Microsoft® Windows Vista®:

- 1 Faceți clic pe butonul start din Windows Vista  → **Panou de control** → **Programe** → **Programe și caracteristici**.
- 2 Selectați programul pe care doriți să-l eliminați.
- 3 Faceți clic pe **Dezinstalare**.
- 4 Consultați documentația programului pentru instrucțiuni de instalare.

Microsoft Windows® XP:

- 1 Faceți clic pe **Start** → **Panou de control** → **Adăugare sau eliminare programe** → **Programe și caracteristici**.
- 2 Selectați programul pe care doriți să-l eliminați.
- 3 Faceți clic pe **Dezinstalare**.
- 4 Consultați documentația programului pentru instrucțiuni de instalare.

SECTOR NOT FOUND (SECTORUL NU A FOST GĂSIT) — Sistemul de operare nu poate localiza un sector pe unitatea hard disk. S-ar putea să aveți un sector defect sau FAT corupt pe unitatea hard disk. Executați utilitarul de verificare erori Windows pentru a verifica structura fișierelor pe unitatea hard disk. Consultați Asistență și suport Windows pentru instrucțiuni (faceți clic pe **Start** → **Ajutor și asistență**). Dacă un număr mare de sectoare sunt defecte, realizați o copie de siguranță a datelor (dacă este posibil), apoi reformatați unitatea hard disk.

SEEK ERROR (EROARE DE CĂUTARE) — Sistemul de operare nu poate găsi o pistă specifică pe unitatea hard disk.

SHUTDOWN FAILURE (EROARE LA ÎNCHIDERE) — Este posibil ca un circuit integrat de pe placa de sistem să funcționeze defectuos. Executați testele System Set din Dell Diagnostics (consultați „Dell Diagnostics” la pagina 53).

TIME-OF-DAY CLOCK LOST POWER (S-A PIERDUT ALIMENTAREA LA CEASUL CU ORA LOCALĂ) — Setările de configurare a sistemului sunt deteriorate. Conectați computerul la o priză electrică pentru a încărca bateria. Dacă problema persistă, încercați să restaurați datele prin intrarea în programul de configurare a sistemului, apoi părăsiți imediat programul (consultați *Service Manual (Manualul de service)* la adresa **support.dell.com**). Dacă mesajul reappear, contactați firma Dell (consultați „Cum poate fi contactată firma Dell” la pagina 80).

TIME-OF-DAY CLOCK STOPPED (S-A OPRIT CEASUL CU ORA LOCALĂ) — Bateria de rezervă care acceptă setările configurației sistemului ar putea necesita reîncărcare. Conectați computerul la o priză electrică pentru a încărca bateria. Dacă problema persistă, contactați Dell (consultați „Cum poate fi contactată firma Dell” la pagina 80).

TIME-OF-DAY NOT SET—PLEASE RUN THE SYSTEM SETUP PROGRAM (NU S-A SETAT ORA LOCALĂ – EXECUTAȚI PROGRAMUL DE CONFIGURARE A SISTEMULUI) — Ora sau data stocată în programul de configurare a sistemului nu corespunde cu ceasul sistemului. Corecți setările pentru opțiunile **Date (Dată)** și **Time (Oră)**. Consultați *Service Manual (Manualul de întreținere)* la **support.dell.com** pentru mai multe informații.

TIMER CHIP COUNTER 2 FAILED (EROARE CONTOR 2 CIRCUIT INTEGRAT) — Este posibil ca un circuit integrat de pe placa de sistem să funcționeze defectuos. Executați testele System Set din Dell Diagnostics (consultați „Dell Diagnostics” la pagina 53).

UNEXPECTED INTERRUPT IN PROTECTED MODE (ÎNTRERUPERE NEAȘTEPTATĂ ÎN MODUL PROTEJAT) — Controlerul tastaturii ar putea să funcționeze defectuos sau un modul de memorie ar putea fi desprins. Executați testele System Memory și testul Keyboard Controller din Dell Diagnostics (consultați „Dell Diagnostics” la pagina 53).

IMPOSIBIL DE ACESAT X:\. THE DEVICE IS NOT READY (DISPOZITIVUL NU ESTE PREGĂTIT) — Introduceți un disc în unitate și încercați din nou.

WARNING: BATTERY IS CRITICALLY LOW (AVERTIZARE: BATERIA ESTE EXTREM DE SLABĂ) — Bateria rămâne fără curent. Înlocuiți bateria sau conectați computerul la o priză electrică; activați hibernate mode (mod hibernare) sau închideți computerul.

Mesaje de sistem



NOTĂ: Dacă mesajul pe care l-ați primit nu este listat în tabel, consultați documentația sistemului de operare sau a programului care era executat atunci când mesajul a apărut.

ALERT! PREVIOUS ATTEMPTS AT BOOTING THIS SYSTEM HAVE FAILED AT CHECKPOINT [NNNN]. (ALERTĂ! ÎNCERCĂRILE ANTERIOARE DE A PORNI ACEST SISTEM AU EȘUAT LA PUNCTUL DE CONTROL [NNNN].) FOR HELP IN RESOLVING THIS PROBLEM, PLEASE NOTE THIS CHECKPOINT AND CONTACT DELL TECHNICAL SUPPORT(PENTRU AJUTOR ÎN REZOLVAREA ACESTEI PROBLEME, VĂ RUGĂM SĂ REȚINEȚI ACEST PUNCT DE CONTROL ȘI SĂ CONTACTAȚI ASISTENȚA TEHNICĂ DELL) — Computerul nu a reușit să finalizeze procesul de pornire de trei ori consecutiv pentru aceeași eroare (consultați „Cum poate fi contactată firma Dell” la pagina 80 pentru asistență).

CMOS CHECKSUM ERROR (EROARE SUMĂ DE VERIFICARE CMOS) —

Posibilă eroare a plăcii de sistem sau baterie RTC slabă. Înlocuiți bateria. Consultați *Service Manual (Manualul de întreținere)* la support.dell.com sau consultați „Cum poate fi contactată firma Dell” la pagina 80 pentru asistență.

CPU FAN FAILURE (EROARE VENTILATOR CPU) — Eroare ventilator procesor. Înlocuiți ventilatorul procesorului. Consultați *Service Manual (Manualul de întreținere)* la support.dell.com.

HARD-DISK DRIVE FAILURE (EROARE UNITATE HARD DISK) — Eroare unitate hard disk posibilă în timpul POST (autotest la inițializare). Verificați cablurile, interschimbați unitățile hard disk sau consultați „Cum poate fi contactată firma Dell” la pagina 80 pentru asistență.

HARD-DISK DRIVE READ FAILURE (EROARE LA CITIRE UNITATE HARD DISK) — Posibilă eroare la unitatea hard disk în timpul testului de pornire (consultați „Cum poate fi contactată firma Dell” la pagina 80 pentru asistență).

KEYBOARD FAILURE (EROARE TASTATURĂ) — Eroare tastatură sau cablu tastatură desprins.

NO BOOT DEVICE AVAILABLE (NICIUN DISPOZITIV DE PORNIRE DISPONIBIL) — Nu există partiție care poate fi folosită pentru inițializare pe unitatea hard disk sau cablul unității hard disk este desprins sau nu există niciun dispozitiv care să poată fi folosit pentru inițializare.

- Dacă unitatea hard disk este dispozitivul de pornire, asigurați-vă de conectarea cablurilor și că unitatea este instalată corect și partiționată ca dispozitiv de pornire.
- Intrați în configurarea sistemului și asigurați-vă că informațiile referitoare la secvența de pornire sunt corecte, consultați *Service Manual (Manualul de întreținere)* la adresa **support.dell.com**).

NO TIMER TICK INTERRUPT (LIPSĂ ÎNTRERUPERE CONTOR

CRONOMETRU) — Un circuit integrat de pe placa de sistem poate să funcționeze defectuos sau există o eroare la placa de sistem (consultați „Cum poate fi contactată firma Dell” la pagina 80 pentru asistență).

USB OVER CURRENT ERROR (EROARE SUPRACURRENT USB) —

Deconectați dispozitivul USB. Utilizați sursa de alimentare externă pentru dispozitivul USB.

ANUNȚ – SISTEMUL DE AUTO MONITORIZARE UNITATEA HARD DISK A RAPORTAT CĂ UN PARAMETRU A DEPĂȘIT INTERVALUL DE FUNCȚIONARE NORMAL. DELL RECOMANDĂ SĂ REALIZAȚI COPII DE SIGURANȚĂ ALE DATELOR ÎN MOD REGULAT. UN PARAMETRU ÎN AFARA INTERVALULUI POATE SĂ INDICE SAU NU O PROBLEMĂ POTENȚIALĂ CU UNITATEA HARD DISK — Eroare S.M.A.R.T., posibilă eroare de unitate hard disk. Această funcție poate fi activată sau dezactivată în configurația BIOS.

Depanarea problemelor software și hardware

Dacă un dispozitiv fie nu este detectat în timpul configurării sistemului de operare, fie este detectat, dar este incorect configurat, puteți să utilizați Depanatorul hardware pentru a rezolva incompatibilitatea.

Pentru a porni Depanatorul hardware:

Windows Vista:

- 1 Faceți clic pe butonul Start Windows Vista , apoi faceți clic pe **Ajutor și asistență**.
- 2 Tastați `hardware troubleshooter` (depanator hardware) în câmpul de căutare și apăsați pe <Enter> pentru a începe căutarea.
- 3 În rezultatele de căutare, selectați opțiunea care descrie cel mai bine problema și urmați pașii de depanare rămași.

Windows XP:

- 1 Faceți clic pe **Start** → **Ajutor și asistență**.
- 2 Tastați `hardware troubleshooter` (depanator hardware) în câmpul de căutare și apăsați pe <Enter> pentru a porni căutarea.
- 3 În secțiunea **Rezolvare probleme**, faceți clic pe **Depanator hardware**.
- 4 În lista **Depanator hardware**, selectați opțiunea care descrie cel mai bine problema și pentru a urma restul etapelor de depanare, faceți clic pe **Următorul**.

Dell Diagnostics

 **AVERTISMENT:** Înainte de a iniția o procedură indicată în această secțiune, citiți instrucțiunile de siguranță livrate împreună cu computerul. Pentru informații suplimentare despre cele mai bune practici privind siguranța, consultați pagina de start pentru conformitatea cu reglementările, la adresa: www.dell.com/regulatory_compliance.

Când se utilizează Dell Diagnostics

Dacă întâmpinați o problemă cu computerul, efectuați verificările din Lockups and Software Problems (Blocări și probleme de software) (consultați „Blocări și probleme software” la pagina 58) și executați Dell Diagnostics înainte de a contacta firma Dell pentru asistență tehnică.

Este recomandat să imprimați aceste proceduri înainte să începeți.



ANUNȚ: Dell Diagnostics funcționează numai pe computere Dell.



NOTĂ: Suportul *Drivers and Utilities (Drivere și utilitare)* de la Dell este opțional și este posibil să nu fie livrat împreună cu computerul dumneavoastră.

Consultați *Service Manual (Manualul de întreținere)* la support.dell.com pentru a vedea informațiile referitoare la configurația computerului și asigurați-vă că dispozitivul pe care doriți să-l testați este afișat în programul de configurare a sistemului și este activ.

Porniți Dell Diagnostics de pe unitatea hard disk sau de pe suportul optic *Drivers and Utilities* de la Dell.

Pornirea Dell Diagnostics de pe hard disk

 **NOTĂ:** În cazul în care computerul nu poate afișa o imagine pe ecran, consultați „Cum poate fi contactată firma Dell” la pagina 80.

- 1 Asigurați-vă că ați conectat computerul la o priză electrică care se știe că funcționează corect.
- 2 Porniți (sau reporniți) calculatorul dumneavoastră.
- 3 Când apare logo-ul DELL™, apăsați imediat pe <F12>. Selectați **Diagnosticare** din meniul de pornire și apăsați pe <Enter>.

 **NOTĂ:** Dacă așteptați prea mult și apare deja logo-ul sistemului de operare, continuați să așteptați până când se afișează desktopul Microsoft® Windows®, apoi închideți computerul și încercați din nou.

 **NOTĂ:** Dacă se afișează un mesaj care vă informează că nu a fost găsită nicio partiție a utilitarului de diagnosticare, executați Dell Diagnostics de pe suportul *Drivers and Utilities (Drivere și utilitare)*.

- 4 Apăsați orice tastă pentru a porni Dell Diagnostics de pe partiția utilitarului de diagnosticare aflată pe hard disk și urmați instrucțiunile de pe ecran.

Pornirea Dell Diagnostics de pe suportul *Drivers and Utilities (Drivere și utilitare)* de la Dell

- 1 Introduceți suportul optic *Drivers and Utilities (Drivere și utilitare)*.
- 2 Opriti și reporniți computerul.

Când apare logo-ul DELL, apăsați imediat pe <F12>.

 **NOTĂ:** Dacă așteptați prea mult și apare deja logo-ul sistemului de operare, continuați să așteptați până când se afișează desktopul Microsoft® Windows®, apoi închideți computerul și încercați din nou.

 **NOTĂ:** Următorii pași schimbă secvența de pornire doar pentru data următoare. La următoarea pornire, computerul pornește conform dispozitivelor specificate în programul de configurare a sistemului.

- 3 Când apare lista cu dispozitive de pornire, evidențiați **CD/DVD/CD-RW** și apăsați pe <Enter>.
- 4 Selectați opțiunea **Boot from CD-ROM (Încărcare de pe CD-ROM)** din meniul care se afișează și apăsați pe <Enter>.
- 5 Tastați 1 pentru a porni meniul CD și apăsați pe <Enter> pentru a continua.

- 6 Selectați **Run the 32 Bit Dell Diagnostics (Executare Dell Diagnostics pe 32 de biți)** din lista numerotată. Dacă sunt listate mai multe versiuni, selectați versiunea adecvată pentru computerul dumneavoastră.
- 7 Când apare **Main Menu (Meniul principal)** al Dell Diagnostics, selectați testul pe care doriți să-l executați și urmați instrucțiunile de pe ecran.

Sfaturi pentru depanare

Urmați aceste sfaturi atunci când depanați computerul dumneavoastră:

- Dacă ați adăugat sau ați scos o piesă înainte ca problema să apară, revizuiți procedurile de instalare și asigurați-vă că piesa este instalată corect (consultați *Service Manual (Manualul de întreținere)* la **support.dell.com**).
- Dacă un dispozitiv nu funcționează, asigurați-vă că dispozitivul este conectat corect.
- Dacă pe ecran se afișează un mesaj de eroare, notați mesajul cu exactitate. Acest mesaj poate ajuta personalul de asistență să diagnosticheze și să rezolve problemele.
- Dacă mesajul de eroare apare într-un program, consultați documentația programului.



NOTĂ: Procedurile din acest document au fost redactate pentru vizualizarea implicită Windows, prin urmare s-ar putea să nu fie aplicabile dacă setați computerul dumneavoastră Dell la vizualizarea clasică Windows.

Probleme de alimentare



AVERTISMENT: Înainte de a iniția o procedură indicată în această secțiune, citiți instrucțiunile de siguranță livrate împreună cu computerul. Pentru informații suplimentare despre cele mai bune practici privind siguranța, consultați pagina de start pentru conformitatea cu reglementările, la adresa: **www.dell.com/regulatory_compliance**.

DACĂ LUMINA DE ALIMENTARE ESTE STINSĂ — Computerul este fie oprit, fie nu primește alimentare.

- Introduceți din nou cablul de alimentare în conectorul de alimentare din partea din spate a computerului și în priza electrică.

- Evitați cablurile de alimentare multiplă, prelungitoarele de alimentare și alte dispozitive de protecție a alimentării pentru a verifica pornirea corectă a computerului.
- Asigurați-vă că toate cablurile de alimentare multiplă utilizate sunt introduse într-o priză electrică și sunt pornite.
- Asigurați-vă că priza electrică funcționează testând-o pe un alt dispozitiv, cum ar fi o lampă.
- Asigurați-vă că ați conectat strâns cablul de alimentare și cablul de pe panoul frontal la placa de sistem (consultați *Service Manual (Manualul de întreținere)* la **support.dell.com**).

DACĂ LEDUL DE ALIMENTARE ESTE ALBASTRU ȘI CALCULATORUL NU RĂSPUNDE —

- Asigurați-vă că monitorul este conectat și pornit.
- Dacă afișajul este conectat și pornit, consultați „Coduri sonore” la pagina 42.

DACĂ LEDUL DE ALIMENTARE ESTE ALBASTRU ȘI LUMINEAZĂ INTERMITENT — Computerul este în modul de așteptare. Apăsați o tastă de pe tastatură, deplasați mouse-ul sau apăsați pe butonul de alimentare pentru a relua funcționarea normală.

DACĂ LEDUL DE ALIMENTARE LUMINEAZĂ GALBEN INTERMITENT —

Computerul primește alimentare electrică, un dispozitiv s-ar putea să funcționeze defectuos sau să fie instalat incorect.

- Scoateți, apoi reinstalați modulele de memorie (consultați *Service Manual (Manualul de întreținere)* la **support.dell.com**).
- Scoateți, apoi reinstalați toate cardurile de extensie, inclusiv plăcile grafice (consultați *Service Manual (Manualul de întreținere)* la **support.dell.com**).

DACĂ LEDUL DE ALIMENTARE ESTE GALBEN CONTINUU — Există o problemă de alimentare, un dispozitiv s-ar putea să funcționeze defectuos sau să fie instalat incorect.

- Asigurați-vă că ați conectat strâns cablul de alimentare al procesorului pe conectorul de alimentare al plăcii de sistem (consultați *Service Manual (Manualul de întreținere)* la **support.dell.com**).

- Asigurați-vă că ați conectat strâns cablul de alimentare și cablul de pe panoul frontal pe conectorul plăcii de sistem (consultați *Service Manual (Manualul de întreținere)* la **support.dell.com**).

ELIMINAȚI INTERFERENȚA — Unele cauze posibile de interferență sunt:

- Cablurile prelungitoare pentru alimentare, tastatură și mouse
- Prea multe dispozitive conectate la același cablu de alimentare multiplă
- Mai multe cabluri de alimentare multiplă conectate la aceeași priză electrică

Probleme de memorie

 **AVERTISMENT:** Înainte de a iniția o procedură indicată în această secțiune, citiți instrucțiunile de siguranță livrate împreună cu computerul. Pentru informații suplimentare despre cele mai bune practici privind siguranța, consultați pagina de start pentru conformitatea cu reglementările, la adresa: www.dell.com/regulatory_compliance.

DACĂ PRIMIȚI UN MESAJ DE MEMORIE INSUFICIENTĂ —

- Salvați și închideți toate fișierele deschise și ieșiți din toate programele deschise pe care nu le utilizați pentru a vedea dacă aceasta rezolvă problema.
- Consultați documentația software-ului pentru cerințele minime de memorie. Dacă este necesar, instalați memorie suplimentară (consultați *Service Manual (Manualul de întreținere)* la **support.dell.com**).
- Reinstalați modulele de memorie (consultați *Service Manual (Manualul de întreținere)* la **support.dell.com**) pentru a vă asigura de comunicarea corectă a computerului cu memoria.
- Executați Dell Diagnostics (consultați „Dell Diagnostics” la pagina 53).

DACĂ ÎNTÂMPINAȚI ALTE PROBLEME DE MEMORIE —

- Reinstalați modulele de memorie (consultați *Service Manual (Manualul de întreținere)* la **support.dell.com**) pentru a vă asigura de comunicarea corectă a computerului cu memoria.
- Asigurați-vă că urmați instrucțiunile de instalare a memoriei (consultați *Service Manual (Manualul de întreținere)* la **support.dell.com**).

- Asigurați-vă că memoria pe care o utilizați este acceptată de computerul dumneavoastră. Pentru mai multe informații despre tipul de memorie acceptat de computerul dumneavoastră, consultați „Memorie” la pagina 33.
- Executați Dell Diagnostics (consultați „Dell Diagnostics” la pagina 53).

Blocări și probleme software

 **AVERTISMENT:** Înainte de a iniția o procedură indicată în această secțiune, citiți instrucțiunile de siguranță livrate împreună cu computerul. Pentru informații suplimentare despre cele mai bune practici privind siguranța, consultați pagina de start pentru conformitatea cu reglementările, la adresa: www.dell.com/regulatory_compliance.

Computerul nu pornește

ASIGURAȚI-VĂ DE CONECTAREA STABILĂ A CABLULUI DE ALIMENTARE LA COMPUTER ȘI LA PRIZA ELECTRICĂ

Computerul nu mai răspunde

 **ANUNȚ:** Puteți pierde date dacă nu reușiți să efectuați o închidere a sistemului de operare.

OPRIȚI COMPUTERUL — Dacă nu reușiți să obțineți un răspuns prin apăsarea unei taste pe tastatură sau prin deplasarea mouse-ului, apăsați și mențineți apăsat butonul de alimentare pentru cel puțin 8 până la 10 secunde (până când computerul se oprește), apoi reporniți computerul.

Un program nu mai răspunde

ÎNCHIDEȚI PROGRAMUL —

- 1 Apăsați simultan pe <Ctrl><Shift><Esc> pentru a accesa Managerul de activități și faceți clic pe fila **Aplicații**.
- 2 Faceți clic pentru a selecta programul care nu mai răspunde și faceți clic pe **Închidere activitate**.

Un program se blochează în mod repetat

 **NOTĂ:** Cele mai multe software-uri includ instrucțiuni de instalare în documentația lor sau pe o dischetă, un CD sau DVD.

VERIFICAȚI DOCUMENTAȚIA SOFTWARE — Dacă este necesar, dezinstalați, apoi reinstalați programul.

Un program este conceput pentru o versiune anterioară a sistemului de operare Microsoft® Windows®

EXECUTAȚI EXPERTUL COMPATIBILITATE PROGRAM —

Windows Vista:

Expertul compatibilitate program configurează un program astfel încât să fie executat într-un mediu similar cu mediile sistemului de operare altul decât Windows Vista.

- 1 Faceți clic pe **Start**  → **Panou de control** → **Programe** → **Utilizare program mai vechi cu această versiune de Windows**.
- 2 În ecranul de bun venit, faceți clic pe **Următorul**.
- 3 Urmați instrucțiunile de pe ecran.

Windows XP:

Expertul compatibilitate program configurează un program astfel încât să fie executat într-un mediu similar cu mediile sistemului de operare diferit de Windows XP.

- 1 Faceți clic pe **Start** → **Toate programele** → **Accesorii** → **Expert compatibilitate program** → **Următorul**.
- 2 Urmați instrucțiunile de pe ecran.

Apare un ecran în întregime albastru

OPRIȚI COMPUTERUL — Dacă nu reușiți să obțineți un răspuns prin apăsarea unei taste pe tastatură sau prin deplasarea mouse-ului, apăsați și mențineți apăsat butonul de alimentare pentru cel puțin 8 până la 10 secunde (până când computerul se oprește), apoi reporniți computerul.

Alte probleme de software

VERIFICAȚI DOCUMENTAȚIA SOFTWARE-ULUI SAU CONTACTAȚI PRODUCĂTORUL PENTRU INFORMAȚII DE DEPANARE —

- Asigurați-vă că programul este compatibil cu sistemul de operare instalat pe computerul dumneavoastră.

- Asigurați-vă de îndeplinirea cerințelor minime de hardware pentru executarea software-ului. Consultați documentația software-ului pentru informații.
- Asigurați-vă că programul este instalat și configurat corect.
- Verificați dacă driverele dispozitivului nu intră în conflict cu programul.
- Dacă este necesar, deinstalați, apoi reinstalați programul.

REALIZAȚI IMEDIAT O COPIE DE SIGURANȚĂ A FIȘIERELOR

- Utilizați un program de scanare virus pentru a verifica unitatea hard disk, dischetele, CD-urile sau DVD-urile
- Salvați și închideți toate fișierele sau programele deschise și închideți computerul prin intermediul meniului Start

Serviciul de actualizare tehnică Dell

Serviciul de actualizare tehnică Dell asigură notificare proactivă prin e-mail cu privire la actualizările de software și hardware pentru computerul dumneavoastră. Serviciul este gratuit și poate fi personalizat în ceea ce privește conținutul, formatul și frecvența cu care primiți notificări.

Pentru a vă abona la serviciul de actualizare tehnică Dell, mergeți la support.dell.com/technicalupdate.

Utilitar Dell Support

Utilitarul Dell Support este instalat pe computerul dumneavoastră și este disponibil de la Dell Support, pictograma  de pe bara de activități sau de la butonul **Start**. Utilizați acest utilitar de asistență pentru informații autonome, actualizări software și scanări privind starea de sănătate a mediului calculatorului dumneavoastră.

Accesarea utilitarului Dell Support

Accesați utilitarul Dell Support din pictograma  de pe bara de activități sau din meniul **Start**.

Dacă pictograma Dell Support nu apare pe bara de activități:

- 1 Faceți clic pe **Start** → **Toate programele** → **Dell Support** → **Dell Support Settings (Setări Dell Support)**.

- 2 Asigurați-vă că opțiunea **Show icon on the taskbar (Afișare pictogramă pe bara de activități)** este selectată.



NOTĂ: Dacă utilitarul Dell Support nu este disponibil din meniul **Start**, mergeți la **support.dell.com** și descărcați software-ul.

Utilitarul Dell Support este personalizat pentru mediul dumneavoastră de calcul.

Pictograma  din bara de activități funcționează diferit atunci când faceți clic, dublu clic sau clic dreapta pe pictogramă.

Clicul pe pictograma Dell Support

Faceți clic sau clic dreapta pe pictograma  pentru a efectua următoarele activități:

- Verificarea mediului de calcul.
- Vizualizarea setărilor utilitarului Dell Support.
- Accesarea fișierului de ajutor pentru utilitarul Dell Support.
- Vizualizarea întrebărilor frecvente.
- A afla mai multe despre utilitarul Dell Support.
- Oprirea utilitarului Dell Support.

Dublul clic pe pictograma Dell Support

Faceți dublu clic pe pictograma  pentru a verifica manual mediul dumneavoastră de calcul, pentru a vizualiza întrebările frecvente, pentru a accesa fișierul de ajutor pentru utilitarul Dell Support și pentru a vizualiza setările Dell Support.

Pentru mai multe informații despre utilitarul de asistență Dell, executați clic pe semnul de întrebare (?) din partea superioară a ferestrei **Dell™ Support**.

Reinstalare software

Drivere

Identificarea driverelor

Dacă întâmpinați o problemă cu oricare dintre dispozitive, identificați dacă driverul este sursa problemei dumneavoastră și, dacă este necesar, actualizați driverul.

Microsoft® Windows Vista®:

- 1 Faceți clic pe butonul start din Windows Vista™  și faceți clic dreapta pe **Computer**.
- 2 Faceți clic pe **Proprietăți** → **Manager dispozitive**.



NOTĂ: Este posibil să apară fereastra **Control cont utilizator**. Dacă aveți drept de administrator pe computer, faceți clic pe **Continuare**; în caz contrar, contactați administratorul dumneavoastră pentru a continua.

Microsoft Windows® XP:

- 1 Faceți clic pe **Start** → **Panoul de control**.
- 2 În **Alegeți o categorie**, faceți clic pe **Performanță și întreținere** și faceți clic pe **Sistem**.
- 3 În fereastra **Proprietăți sistem**, faceți clic pe fila **Hardware** și faceți clic pe **Manager dispozitive**.

Parcurgeți în jos lista pentru a vedea dacă există un dispozitiv cu un semn al exclamării (un cerc galben cu un [!]) pe pictograma dispozitivului.



Dacă lângă numele dispozitivului apare un semn al exclamării, s-ar putea să fie necesar să reinstalați driverul sau să instalați un driver nou (consultați „Reinstalare drivere și utilitare” la pagina 64).

Reinstalare drivere și utilitare

-  **ANUNȚ:** Site-ul Web Dell Support la support.dell.com și suportul *Drivers and Utilities* furnizează drivere aprobate pentru computere Dell™. Dacă instalați dispozitive obținute de la alte surse, computerul dumneavoastră ar putea să nu funcționeze corect.

Revenirea la o versiune anterioară a driverului dispozitivului

Windows Vista:

- 1 Faceți clic pe butonul start din Windows Vista , apoi faceți clic dreapta pe **Computer**.
- 2 Faceți clic pe **Proprietăți** → **Manager dispozitive**.
 **NOTĂ:** Este posibil să apară fereastra **Control cont utilizator**. Dacă aveți drept de administrator pe computer, faceți clic pe **Continuare**; în caz contrar, contactați administratorul dumneavoastră pentru a accesa Manager dispozitive.
- 3 Faceți clic dreapta pe dispozitivul pentru care a fost instalat driverul nou, apoi faceți clic pe **Proprietăți**.
- 4 Faceți clic pe fila **Drivere** → **Roll Back Driver (Revenire driver)**.

Windows XP:

- 1 Faceți clic pe **Start** → **Computerul meu** → **Proprietăți** → **Hardware** → **Manager dispozitive**.
- 2 Faceți clic dreapta pe dispozitivul pentru care a fost instalat driverul nou, apoi faceți clic pe **Proprietăți**.
- 3 Faceți clic pe fila **Drivere** → **Roll Back Driver (Revenire driver)**.

Dacă Device Driver Rollback (Revenire driver dispozitiv) nu rezolvă problema, atunci utilizați Restabilire sistem (consultați „Restabilirea sistemului de operare” la pagina 66) pentru a readuce computerul la starea de funcționare existentă înainte să instalați driverul nou.

Utilizarea suportului Drivers and Utilities (Drivere și utilitare)

Dacă utilizarea Device Driver Rollback (Revenire driver dispozitiv) sau Restabilire sistem (consultați „Restabilirea sistemului de operare” la pagina 66) nu rezolvă problema, reinstalați driverul de pe suportul *Drivers and Utilities*.

- 1 Cu desktopul Windows afișat, introduceți suportul *Drivers and Utilities (Drivere și utilitare)*.

Dacă utilizați pentru prima dată suportul *Drivers and Utilities*, mergeți la etapa 2. Dacă nu, mergeți la etapa 5.

- 2 Atunci când pornește programul de instalare de pe suportul optic *Drivers and Utilities (Drivere și utilitare)*, urmați solicitările de pe ecran.

 **NOTĂ:** În majoritatea cazurilor, programul *Drivers and Utilities (Drivere și utilitare)* pornește automat. În caz contrar, porniți Windows Explorer, faceți clic pe directorul unității media pentru a afișa conținutul suportului, apoi faceți dublu clic pe fișierul **autorcd.exe**.

- 3 Atunci când apare fereastra **Expert InstallShield finalizat**, scoateți suportul optic *Drivers and Utilities (Drivere și utilitare)* și faceți clic pe **Terminare** pentru a reporni computerul.

- 4 Atunci când vedeți desktopul Windows, reintroduceți suportul optic *Drivers and Utilities (Drivere și utilitare)*.

- 5 În ecranul **Welcome Dell System Owner (Bun venit proprietarului de sistem Dell)**, faceți clic pe **Următorul**.

 **NOTĂ:** Programul *Drivers and Utilities* afișează drivere doar pentru hardware-ul deja instalat la livrarea computerului dumneavoastră. Dacă ați instalat hardware suplimentar, s-ar putea ca driverele pentru noul hardware să nu fie afișate. Dacă acele drivere nu sunt afișate, părăsiți programul *Drivers and Utilities*. Pentru informații despre drivere, consultați documentația care însoțește dispozitivul.

Un mesaj apare, declarând că suportul *Drivers and Utilities* detectează hardware în computerul dumneavoastră.



Driverele utilizate de computer sunt afișate automat în fereastra **My Drivers—The ResourceCD has identified these components in your system (Drivererele mele—ResourceCD a identificat aceste componente în sistemul dumneavoastră)**.

- 6 Faceți clic pe driverul pe care doriți să-l reinstalați și urmați instrucțiunile de pe ecran.

Dacă un anumit driver nu este listat, driverul respectiv nu este necesar pentru sistemul dumneavoastră de operare.

Reinstalarea manuală a driverelor

După extragerea fișierelor driverului pe unitatea hard disk după cum este descris în secțiunea anterioară:

- 1 Faceți clic pe butonul start din Windows Vista , apoi faceți clic dreapta pe **Computer**.
- 2 Faceți clic pe **Proprietăți** → **Manager dispozitive**.
 **NOTĂ:** Este posibil să apară fereastra **Control cont utilizator**. Dacă aveți drept de administrator pe computer, faceți clic pe **Continuare**; în caz contrar, contactați administratorul dumneavoastră pentru a accesa Manager dispozitive.
- 3 Faceți dublu clic pe tipul de dispozitiv pentru care instalați driverul (de exemplu, **Audio** sau **Video**).
- 4 Faceți dublu clic pe numele dispozitivului pentru care instalați driverul.
- 5 Faceți clic pe fila **Driver** → **Actualizare driver** → **Răsfoire computer pentru software de driver**.
- 6 Faceți clic pe **Răsfoire** și răsfoiți până la locația în care ați copiat anterior fișierele driverului.
- 7 Atunci când apare numele driverului adecvat, faceți clic pe numele driverului → **OK** → **Următorul**.
- 8 Faceți clic pe **Terminare** și reporniți computerul.

Restabilirea sistemului de operare

Puteți să restabiliți sistemul de operare în următoarele moduri:

- Restabilire sistem Microsoft Windows readuce computerul la o stare de funcționare anterioară fără să afecteze fișierele de date. Utilizați Restabilire sistem ca primă soluție pentru restabilirea sistemului dumneavoastră de operare și păstrarea fișierelor de date.
- Dell Factory Image Restore (disponibil în Windows Vista) readuce unitatea hard disk la starea de funcționare de la achiziționarea computerului. Acest program șterge definitiv toate datele pe unitatea hard disc și elimină toate programele instalate după ce ați primit calculatorul. Utilizați Dell Factory Image Restore numai dacă Restabilire sistem nu a rezolvat problema sistemului dumneavoastră de operare.

- Dacă ați primit un suport optic *Operating System (Sistem de operare)* împreună cu computerul, îl puteți utiliza pentru a restabili sistemul de operare. Cu toate acestea, și utilizarea suportului *Operating System* șterge toate datele de pe unitatea hard disk. Utilizați suportul *numai* dacă System Restore (Restabilire sistem) nu a rezolvat problema sistemului de operare.

Utilizarea software-ului Restabilire sistem din Microsoft® Windows®

Sistemele de operare Windows oferă o opțiune Restabilire sistem care vă permite să readuceți computerul la o stare de funcționare anterioară (fără să afecteze fișierele de date) dacă modificările hardware, software sau alte setări de sistem au lăsat computerul într-o stare de funcționare nedorită. Toate modificările pe care Restabilire sistem le face pe computerul dumneavoastră sunt complet reversibile.

 **ANUNȚ:** Efectuați în mod regulat copii de siguranță ale fișierelor de date. Restabilire sistem nu monitorizează fișierele de date și nu le recuperează.

 **NOTĂ:** Procedurile din acest document au fost scrise pentru vizualizarea implicită Windows, astfel încât s-ar putea să nu se aplice dacă setați computerul Dell™ la vizualizarea clasică Windows.

 **NOTĂ:** Setati computerul dumneavoastră Dell™ la vizualizarea clasică Windows.

Pornirea Restabilire sistem

Windows Vista:

- 1 Faceți clic pe **Start** .
- 2 În caseta Pornire căutare, tastați *Restabilire sistem* și apăsați pe <Enter>.

 **NOTĂ:** Este posibil să apară fereastra **Control cont utilizator**. Dacă aveți drept de administrator pe computer, faceți clic pe **Continuare**; în caz contrar, contactați administratorul dumneavoastră pentru a continua acțiunea dorită.

- 3 Faceți clic pe **Următorul** și urmați solicitările rămase de pe ecran.

În cazul în care System Restore (Restaurare sistem) nu a rezolvat problema, puteți să anulați ultima restaurare a sistemului (consultați „Anularea ultimei restabiliri a sistemului” la pagina 68).

Windows XP:

-  **ANUNȚ:** Înainte să restabiliți computerul la o stare de funcționare anterioară, salvați și închideți toate fișierele deschise și închideți toate programele deschise. Nu modificați, nu deschideți și nu ștergeți niciun fișier sau program până când restabilirea sistemului nu este completă.
- 1 Faceți clic pe **Start** → **Toate programele** → **Accesorii** → **Instrumente sistem** → **Restabilire sistem**.
 - 2 Faceți clic fie pe **Restabilește computerul la o oră anterioară** sau pe **Creare punct de restabilire**.
 - 3 Faceți clic pe **Următorul** și urmați solicitările rămase de pe ecran.

Anularea ultimei restabiliri a sistemului

-  **ANUNȚ:** Înainte să anulați ultima restabilire a sistemului, salvați și închideți toate fișierele deschise și închideți toate programele deschise. Nu modificați, nu deschideți și nu ștergeți niciun fișier sau program până când restabilirea sistemului nu este completă.

Windows Vista:

- 1 Faceți clic pe **Start** .
- 2 În caseta Pornire căutare, tastați **Restabilire sistem** și apăsați pe <Enter>.
- 3 Faceți clic pe **Anulare ultima restabilire**, apoi faceți clic pe **Următorul**.

Windows XP:

- 1 Faceți clic pe **Start** → **Toate programele** → **Accesorii** → **Instrumente sistem** → **Restabilire sistem**.
- 2 Faceți clic pe **Anulare ultima restabilire**, apoi faceți clic pe **Următorul**.

Activarea Restabilire sistem

-  **NOTĂ:** Windows Vista nu dezactivează Restabilire sistem; indiferent dacă spațiul pe disc este insuficient. Prin urmare, pașii de mai jos se aplică doar la Windows XP.

Dacă reinstalați Windows XP cu mai puțin de 200 MB de spațiu liber pe disc disponibili, acțiunea Restabilire sistem este dezactivată automat.

Pentru a verifica dacă Restabilire sistem este activată:

- 1 Faceți clic pe **Start**→ **Panoul de control**→ **Performanță și întreținere**→ **Sistem**.
- 2 Faceți clic pe fila **Restabilire sistem** și asigurați-vă că **Dezactivare Restabilire sistem** este deselectedată.

Utilizarea software-ului Dell™ Factory Image Restore

 **ANUNȚ:** Utilizarea software-ului Dell Factory Image Restore șterge definitiv toate datele de pe unitatea hard disk și elimină toate programele sau driverele instalate după ce ați primit computerul. Dacă este posibil, realizați copii de siguranță ale datelor înainte de a utiliza aceste opțiuni. Utilizați Dell Factory Image Restore numai dacă Restabilire sistem nu a rezolvat problema sistemului dumneavoastră de operare.

 **NOTĂ:** S-ar putea ca Dell Factory Image Restore să nu fie disponibil în anumite țări sau pe anumite computere

Utilizați Dell Factory Image Restore (Windows Vista) numai ca ultimă metodă de restaurare a sistemului de operare. Aceste opțiuni restabilesc hard diskul la starea de funcționare în care se afla când ați achiziționat calculatorul. Toate programele sau fișierele adăugate de când ați primit calculatorul—inclusiv fișierele de date—sunt șterse permanent de pe unitatea hard disk. Fișierele de date includ documente, foi de calcul, mesaje de poștă electronică, fotografii digitale, fișiere de muzică și altele. Dacă este posibil, realizați copii de siguranță ale tuturor datelor înainte să utilizați Dell Factory Image Restore.

Dell Factory Image Restore (numai Windows Vista)

- 1 Porniți computerul. Când apare logo-ul Dell, apăsați <F8> de mai multe ori pentru a accesa fereastra Vista Advanced Boot Options (Opțiuni pornire avansate Vista).
- 2 Selectați **Reparare computer**.
Apare fereastra Opțiuni recuperare sistem.
- 3 Selectați o configurație de tastatură și faceți clic pe **Următorul**.
- 4 Pentru a accesa opțiunile de recuperare, conectați-vă ca utilizator local. Pentru a accesa linia de comandă, tastați `administrator` în câmpul User Name (Nume utilizator), apoi faceți clic pe **OK**.

5 Faceți clic pe **Dell Factory Image Restore**.



NOTĂ: În funcție de configurația dumneavoastră, s-ar putea să fie nevoie să selectați **Dell Factory Tools**, apoi **Dell Factory Image Restore**.

6 În ecranul de bun venit Dell Factory Image Restore, faceți clic pe **Next (Următorul)**.

Apare ecranul Confirm Data Deletion (Confirmare ștergere date).



ANUNȚ: Dacă nu doriți să lansați Factory Image Restore, faceți clic pe **Cancel (Revocare)**.

7 Faceți clic pe caseta de selectare pentru a confirma că doriți să continuați reformatarea hard diskului și restabilirea software-ului sistemului la starea din fabrică, apoi faceți clic pe **Next (Următorul)**.

Procesul de restabilire începe și poate dura 5 sau mai multe minute. Atunci când sistemul de operare și aplicațiile instalate din fabrică au fost restabilite la starea din fabrică, se va afișa un mesaj.

8 Faceți clic pe **Finish (Terminare)** pentru a reporni computerul.

Utilizarea suportului Operating System (Sistem de operare)

Înainte de a începe

Dacă vă gândiți să reinstalați sistemul de operare Windows pentru a corecta o problemă cu un driver nou instalat, mai întâi încercați să utilizați Windows Device Driver Rollback (Revenire driver dispozitiv Windows). Consultați „Revenirea la o versiune anterioară a driverului dispozitivului” la pagina 64. Dacă Device Driver Rollback (Revenire driver dispozitiv) nu rezolvă problema, atunci utilizați Restabilire sistem din Microsoft Windows pentru a readuce sistemul de operare în starea de funcționare în care se afla înainte să instalați driverul dispozitivului nou. Consultați „Utilizarea software-ului Restabilire sistem din Microsoft® Windows®” la pagina 67.



ANUNȚ: Înainte să efectuați instalarea, realizați copii de siguranță ale tuturor fișierelor de date de pe unitatea hard disk principală. Pentru configurațiile obișnuite, unitatea principală de disc este prima dintre unitățile detectate de computer.

Pentru a reinstala Windows, aveți nevoie de suportul de stocare Dell™ *Operating System (Sistem de operare)* și de suportul de stocare *Dell Drivers and Utilities (Driveri și utilitare)*.

 **NOTĂ:** Suportul *Dell Drivers and Utilities (Driveri și utilitare)* conține drivere care au fost instalate în timpul asamblării computerului. Utilizați suportul *Drivers and Utilities* Dell pentru a încărca toate driverele necesare. În funcție de regiunea din care ați comandat computerul, sau dacă ați solicitat suportul, suportul *Dell Drivers and Utilities (Driveri și utilitare)* și suportul *Dell Operating System (Sistem de operare)* este posibil să nu fie livrate împreună cu computerul dvs.

Reinstalarea Windows

Procesul de reinstalare poate dura 1 până la 2 ore. După ce reinstalați sistemul de operare, trebuie să reinstalați, de asemenea, driverele dispozitivelor, programul antivirus și alte produse software.

- 1 Salvați și închideți toate fișierele deschise și închideți toate programele deschise.
- 2 Introduceți suportul optic *Operating System (Sistem de operare)*.
- 3 Dacă apare mesajul *Install Windows (Instalare Windows)*, faceți clic pe **Exit (Ieșire)**.
- 4 Reporniți computerul.

Când apare logo-ul DELL, apăsați imediat pe <F12>.

 **NOTĂ:** Dacă așteptați prea mult și apare deja logo-ul sistemului de operare, continuați să așteptați până când se afișează desktopul Microsoft® Windows®, apoi închideți computerul și încercați din nou.

 **NOTĂ:** Următorii pași schimbă secvența de pornire doar pentru data următoare. La următoarea pornire, computerul pornește conform dispozitivelor specificate în programul de configurare a sistemului.

- 5 Când apare lista cu dispozitive de încărcare, evidențiați **CD/DVD/CD-RW Drive (Unitate CD/DVD/CD-RW)** și apăsați pe <Enter>.
- 6 Apăsați pe orice tastă pentru **Boot from CD-ROM (Încărcare de pe CD-ROM)** și urmați instrucțiunile de pe ecran pentru a încheia instalarea.

Obținerea de ajutor

Obținerea de asistență

 **AVERTISMENT:** Dacă trebuie să scoateți carcasa computerului, deconectați mai întâi cablurile de alimentare și modem ale computerului de la toate prizele electrice. Urmăți instrucțiunile de siguranță livrate împreună cu computerul. Pentru informații suplimentare despre cele mai bune practici privind siguranța, consultați pagina de start pentru conformitatea cu reglementările, la adresa: www.dell.com/regulatory_compliance.

Dacă întâmpinați o problemă cu computerul, puteți efectua următorii pași pentru a diagnostica și a depana problema:

- 1 Consultați „Sfaturi pentru depanare” la pagina 55 pentru informații și proceduri cu privire la problema pe care o întâmpină computerul.
- 2 Consultați „Dell Diagnostics” la pagina 53 pentru proceduri despre executarea Dell Diagnostics.
- 3 Completați „Listă de verificare de diagnosticare” la pagina 79.
- 4 Utilizați suita extinsă de servicii Dell online disponibile la Dell Support (support.dell.com) pentru ajutor cu privire la procedurile de instalare și depanare. Consultați „Servicii Online” la pagina 74 pentru o listă mai detaliată a Dell Support online.
- 5 Dacă pașii precedenți nu au rezolvat problema, consultați „Cum poate fi contactată firma Dell” la pagina 80.



NOTĂ: Contactați Dell Support de pe un post telefonic aflat în apropierea computerului, astfel încât personalul de asistență să vă poată ajuta cu toate procedurile necesare.



NOTĂ: Este posibil ca sistemul Cod de service expres al companiei Dell să nu fie disponibil în toate țările.

Atunci când sistemul telefonic automat al companiei Dell îl solicită, introduceți Codul de service expres pentru a direcționa apelul către personalul de asistență competent. Dacă nu aveți un Cod de service expres, deschideți folderul **Dell Accessories (Accesorii Dell)**, faceți dublu clic pe pictograma **Express Service Code (Cod de service expres)** și urmați instrucțiunile.

Pentru instrucțiuni despre utilizarea Dell Support, consultați „Asistență tehnică și serviciu clienți” la pagina 74.



NOTĂ: Unele dintre următoarele servicii nu sunt întotdeauna disponibile în toate locațiile din afara Statelor Unite continentale. Contactați reprezentantul local Dell pentru informații despre disponibilitate.

Asistență tehnică și serviciu clienți

Serviciul de asistență Dell este disponibil pentru a răspunde întrebărilor dumneavoastră despre componentele hardware Dell™. Personalul nostru de asistență utilizează diagnosticarea bazată pe calculator pentru a asigura răspunsuri rapide și precise.

Pentru a contacta serviciul de asistență Dell, consultați „Înainte de a apela serviciul clienți” la pagina 77, iar apoi consultați informațiile de contact pentru regiunea dumneavoastră sau accesați **support.dell.com**.

DellConnect™

DellConnect este un instrument de acces online simplu care permite unui asociat de service și asistență al companiei Dell să acceseze computerul dumneavoastră prin intermediul unei conexiuni de bandă largă, să diagnosticheze problema și să o remedieze, toate acestea sub supravegherea dumneavoastră. Pentru mai multe informații, vizitați **support.dell.com** și faceți clic pe **DellConnect**.

Servicii Online

Puteți afla informații despre produsele și serviciile Dell pe următoarele site-uri web:

www.dell.com

www.dell.com/ap (numai pentru țările din Asia/coasta asiatică a Oceanului Pacific)

www.dell.com/jp (numai pentru Japonia)

www.euro.dell.com (numai pentru Europa)

www.dell.com/la (numai pentru țările din America Latină și țările caraibiene)

www.dell.ca (numai pentru Canada)

Puteți accesa Dell Support prin intermediul următoarelor site-uri Web și adrese de e-mail:

- Site-uri web Dell Support:

support.dell.com

support.jp.dell.com (numai pentru Japonia)

support.euro.dell.com (numai pentru Europa)

- Adrese de e-mail Dell Support:

mobile_support@us.dell.com

support@us.dell.com

la-techsupport@dell.com (numai pentru țările din America Latină și țările caraibiene)

apsupport@dell.com (numai pentru țările din Asia/coasta asiatică a Oceanului Pacific)

- Adrese de e-mail Dell Marketing și Vânzări:

apmarketing@dell.com (numai pentru țările din Asia/coasta asiatică a Oceanului Pacific)

sales_canada@dell.com (numai pentru Canada)

- Protocol de transfer fișiere anonim (FTP):

ftp.dell.com – conectați-vă ca utilizator `anonim` și utilizați adresa dumneavoastră de e-mail ca parolă

Serviciul AutoTech

Serviciul automatizat de asistență Dell—AutoTech—oferă răspunsuri înregistrate la cele mai frecvente întrebări puse de clienții Dell despre laptopuri și calculatoare de birou.

Când contactați serviciul AutoTech, utilizați telefonul dumneavoastră cu taste pentru a selecta subiectele care corespund întrebărilor dumneavoastră. Pentru numărul de telefon valabil pentru regiunea dumneavoastră, consultați „Cum poate fi contactată firma Dell” la pagina 80.

Serviciu automat stare comandă

Pentru a verifica starea produselor Dell pe care le-ați comandat, puteți accesa **support.dell.com** sau puteți apela la serviciul automat stare comandă.

O înregistrare vă solicită informațiile necesare pentru a localiza și a raporta informațiile despre comanda dumneavoastră. Pentru numărul de telefon valabil pentru regiunea dumneavoastră, consultați „Cum poate fi contactată firma Dell” la pagina 80.

Probleme cu comanda dumneavoastră

Dacă aveți o problemă cu comanda dumneavoastră, cum ar fi piese lipsă, piese greșite sau facturare incorectă, contactați Dell pentru asistență clienți. Când efectuați apelul, trebuie să aveți la îndemână factura sau bonul de livrare. Pentru numărul de telefon valabil pentru regiunea dumneavoastră, consultați „Cum poate fi contactată firma Dell” la pagina 80.

Informații produs

Dacă aveți nevoie de informații despre produse suplimentare disponibile de la Dell sau dacă doriți să efectuați o comandă, vizitați site-ul web Dell disponibil la adresa **www.dell.com**. Pentru numărul de telefon valabil pentru regiunea dumneavoastră sau pentru a discuta cu un specialist în vânzări, consultați „Cum poate fi contactată firma Dell” la pagina 80.

Restituirea articolelor în garanție pentru reparare sau pentru rambursare

Pregătiți toate articolele care sunt restituite, atât pentru reparare, cât și pentru rambursare, după cum urmează:

- 1 Apelați Dell pentru a obține un Număr de autorizație pentru restituirea materialului și scrieți-l clar și la vedere pe partea exterioară a cutiei.
Pentru numărul de telefon valabil pentru regiunea dumneavoastră, consultați „Cum poate fi contactată firma Dell” la pagina 80. Includeți o copie a facturii și o scrisoare care descrie motivul restituirii.
- 2 Includeți o copie a Listei de verificare a diagnosticării (consultați „Listă de verificare de diagnosticare” la pagina 79), indicând testele pe care le-ați executat și mesajele de eroare raportate de Dell Diagnostics (consultați „Cum poate fi contactată firma Dell” la pagina 80).
- 3 Includeți toate accesoriile care aparțin articolului (-elor) restituit(e) (cabluri de alimentare, dischete de software, ghiduri și altele) dacă restituirea se face în scopul rambursării.
- 4 Ambalați echipamentul care va fi restituit în materialele de ambalare originale (sau echivalent).

Plata cheltuielilor de expediere vă revine dumneavoastră. De asemenea, vă revine răspunderea asigurării oricărui produs restituit și vă asumați riscul de pierdere în timpul expedierii către Dell. Coletele contra ramburs (C.O.D.) nu vor fi acceptate.

Restituirile care nu vor respecta toate cerințele de mai sus vor fi refuzate la depozitul de recepție Dell și vă vor fi înapoiate.

Înainte de a apela serviciul clienți



NOTĂ: Pregătiți codul de service expres atunci când efectuați apelul. Codul ajută sistemul telefonic de asistență automat al Dell să direcționeze apelul dumneavoastră cu mai multă eficiență. S-ar putea să vi se solicite și Eticheta de service (aflată pe partea din spate sau pe partea inferioară a computerului dumneavoastră).

Nu uitați să completați Lista de verificare a diagnosticării (consultați „Listă de verificare de diagnosticare” la pagina 79). Dacă este posibil, porniți computerul înainte să apelați la Dell pentru asistență și efectuați apelul de la un telefon aflat în apropierea computerului. S-ar putea să vi se solicite să tastați câteva comenzi la tastatură, să faceți schimb de informații detaliate în timpul operațiilor sau să încercați alți pași de depanare posibili doar de la calculator. Asigurați-vă că documentația computerului este disponibilă.



AVERTISMENT: Înainte de a efectua diverse operații în interiorul computerului dumneavoastră, urmați instrucțiunile de siguranță din documentația livrată odată cu computerul. Pentru informații suplimentare despre cele mai bune practici privind siguranța, consultați pagina de start pentru conformitatea cu reglementările, la adresa: www.dell.com/regulatory_compliance.

Listă de verificare de diagnosticare

Nume:

Data:

Adresă:

Număr de telefon:

Etichetă de service (codul de bare aflat pe partea din spate sau pe partea inferioară a computerului dumneavoastră):

Cod de service expres:

Număr de autorizație pentru restituirea materialului (dacă este comunicat de tehnicianul de asistență Dell):

Sistem de operare și versiune:

Dispozitive:

Carduri de extensie:

Sunteți conectat la o rețea? Da Nu

Rețea, versiune și adaptor de rețea:

Programe și versiuni:

Consultați documentația sistemului dumneavoastră de operare pentru a determina conținutul fișierelor de inițializare a sistemului. În cazul în care computerul este conectat la o imprimantă, imprimați toate fișierele. În caz contrar, notați conținutul fiecărui fișier înainte să apelați Dell.

Mesaj de eroare, cod sonor sau cod de diagnosticare:

Descrierea problemei și procedurile pe care le-ați efectuat:

Cum poate fi contactată firma Dell

Clienții din Statele Unite ale Americii pot apela 800-WWW-DELL (800-999-3355).



NOTĂ: Dacă nu dispuneți de o conexiune activă la Internet, puteți găsi informații de contact pe factura de achiziție, bonul de livrare, foaia de expediție sau catalogul de produse Dell.

Dell oferă mai multe opțiuni de asistență și service online și telefonic. Disponibilitatea variază în funcție de țară și produs, iar unele servicii s-ar putea să nu fie disponibile în regiunea dumneavoastră. Pentru a contacta Dell referitor la probleme de vânzări, asistență tehnică sau serviciu clienți:

- 1 Vizitați **support.dell.com** și verificați țara sau regiunea dumneavoastră în meniul vertical **Choose A Country/Region (Alegere țară/regiune)** din partea inferioară a paginii.
- 2 Faceți clic pe **Contact Us (Contactați-ne)** din partea stângă a paginii și selectați linkul de service sau asistență corespunzătoare în funcție de necesitățile dumneavoastră.
- 3 Alegeți metoda de a contacta Dell care vă este convenabilă.

Index

A

Acord de licență pentru
utilizatorii finali (EULA), 8

actualizări
software și hardware, 60

alimentare
depanare, 55
stări indicator luminos de
alimentare, 55

asistență, 73
asistență tehnică și serviciu
clienți, 74
cum poate fi contactată firma
Dell, 80
DellConnect, 74
regională, 74
servicii online, 74

C

căutare informații, 7
cheie de produs pentru sistemul
de operare, 8
Cod de service expres, 7
coduri sonore, 42
conectare
cablu de rețea, 11
cabluri de alimentare, 12
Internet, 16

modem, 12
monitor, 9
rețea, 13

configurare
computer, 9
configurare rapidă, 9
instalarea computerului
dumneavoastră într-o
incintă, 14
Internet, 16

cum poate fi contactată firma
Dell, 73, 80

D

Dell
actualizări software, 60
asistență tehnică și serviciu
clienți, 74
Factory Image Restore, 69
Factory Image Restore
(revenire la configurația
din fabricație), 69
Serviciul de actualizare
tehnică, 60
Support Utility (utilitar de
asistență), 60

DellConnect, 74

Dell Diagnostics, 53
pornire de pe hard diskul
dumneavoastră, 54
pornire de pe suportul optic
Drivers and Utilities
(Driveri și utilitare), 54

depanare, 8, 41
alimentare, 55
computerul nu răspunde, 58
Dell Diagnostics, 53
ecran albastru, 59
lumini de alimentare, 41
memorie, 57
mesaje de eroare, 43
programe și compatibilitate
Windows, 59
programul se blochează, 58
restabilire la starea
anterioară, 66-67
sfaturi, 55
software, 58-59
stări indicator luminos de
alimentare, 55

diagnosticare
coduri sonore, 42
Dell, 53

documentație, 7
Ghid tehnologic Dell, 8
Manual de service, 8

driveri, 63
identificare, 63
reinstalare, 64
revenirea la o versiune
anterioară, 64

suport Drivers and Utilities
(Driveri și utilitare), 7

E

etichetă de licență, 8
Etichetă de service, 7
Etichetă licență Windows, 8
experți
Expert Compatibilitate
programe, 59
Expert transfer fișiere și setări, 18
Expert transfer fișiere și setări, 18

F

Factory Image Restore (revenire la
configurația din fabricație), 69
firma Dell
cum poate fi contactată firma, 73,
80

G

Ghid tehnologic Dell, 8

I

informații despre ergonomie, 8
informații privind asistența, 8
informații privind garanția, 8

informații privind
reglementările, 8

informații privind siguranța, 8

Internet

conectare, 16

configurare, 16

M

Manual de service, 8

memorie

depanare, 57

mesaje de eroare

coduri sonore, 42

N

numere de telefon, 80

P

probleme

restabilire la starea anterioară, 67

R

rețele, 13

conectare, 13

reinstalare

drivere și utilitare, 64

software, 63

Restabilire sistem, 66-67

activare, 68

S

S.M.A.R.T, 52

sistem de operare

Dell Factory Image Restore

(revenire la configurația din
fabricație), 69

reinstalare, 8

Restabilire sistem, 66

suport, 70

software

actualizări, 60

depanare, 58-59

probleme, 59

reinstalare, 63

Software sistem desktop, 7

specificații

alimentare, 39

audio, 34

comenzi și indicatori luminoși, 38

conectori, 36

date fizice, 39

informații sistem, 33

memorie, 33

privind magistrala de extensie, 34

privind mediul, 40

procesor, 33

toate, 33

unități, 36

video, 34

- suport
 - Drivers and Utilities (Driverere și utilitare), 7
 - sistem de operare, 8
- Suport Drivers and Utilities (Driverere și utilitare), 7, 64
- suport Drivers and Utilities (Driverere și utilitare)
 - Dell Diagnostics, 53
- Suport Operating System (Sistem de operare), 8

T

- Termeni și condiții, 8
- transferul de informații la un computer nou, 18

V

- vedere
 - conectori panou din spate, 25, 28, 31
 - din față, 23
 - din spate, 24, 27, 30

W

- Windows Vista
 - Dell Factory Image Restore (revenire la configurația din fabricație), 69
 - Expert Compatibilitate programe, 59

- reinstalare, 8
- Restabilire sistem, 66-67
- Revenire driver dispozitiv, 64
- revenirea la o versiune anterioară a driverului dispozitivului, 64

- Windows XP
 - configurarea conexiunii la Internet, 17
 - Expert transfer fișiere și setări, 18
 - reinstalare, 8
 - Restabilire sistem, 66-67
 - Revenire driver dispozitiv, 64
 - revenirea la o versiune anterioară a driverului dispozitivului, 64